

Casarte

Бытовой
ХОЛОДИЛЬНИК-МОРОЗИЛЬНИК

CASF4777ETAC5U1

Руководство пользователя

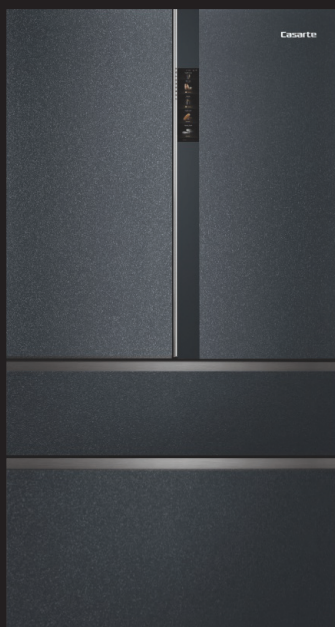

Пожалуйста, внимательно прочитайте данное руководство перед использованием устройства. Сохраните его для дальнейшего использования

Casarte

REFINED LIVING

“Casarte” – это бренд бытовой техники премиум-класса, каждый продукт которого воплощает искусство и элегантность итальянского дизайна.

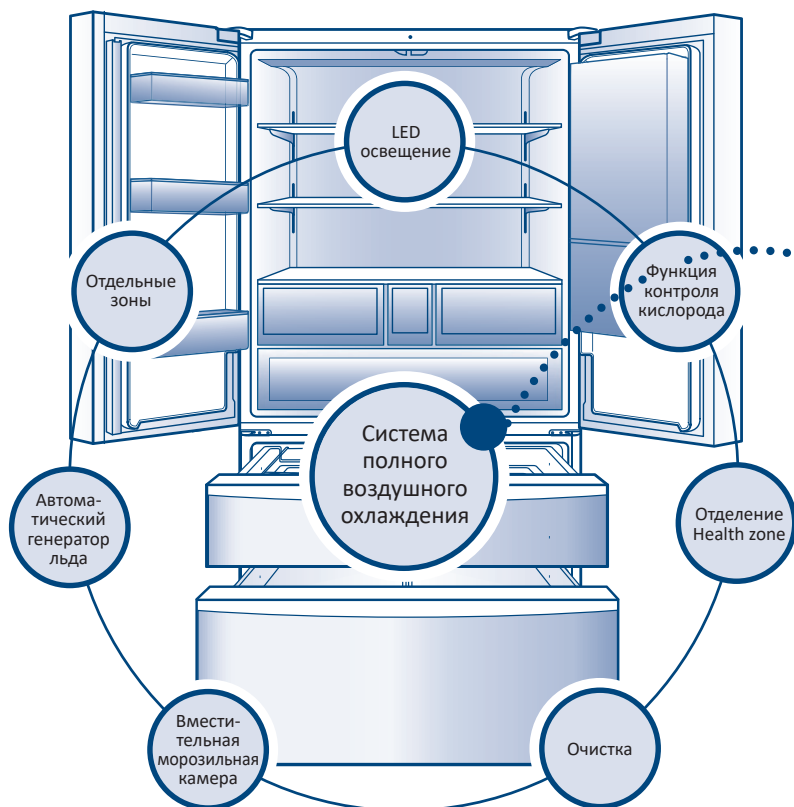

Двойное переключение режима работы компрессора и вентилятора, датчик температуры и влажности в сочетании с интеллектуальным управлением и режимом "Отпуск", а также бесшумная работа.

"Режим Smart Fresh"

Высокая степень стерилизации FRESHTURBO эффективно очищает и удаляет запахи.

Функция контроля кислорода

Создание среды с высоким содержанием азота и низким содержанием кислорода для поддержания еще более продолжительной свежести продуктов.

Отделение Health zone

Отдельные зоны для продуктов для красоты и здоровья

Автоматическое приготовление льда без хлопот и усилий; съемная система, своевременная и комплексная очистка, гигиеничность и безопасность.

Светильник изогнутой формы

Всестороннее освещение, равномерная яркость, стабильный и яркий свет.

Двойная система полного воздушного охлаждения, независимая система циркуляции воздуха для обеспечения бесперебойной одновременной работы холодильного отделения и морозильной камеры.

Высокоточная технология хранения продуктов во влажных и сухих условиях

Зоны для влажного хранения оборудованы мембранной эко-технологией HCS; электронная регулировка температуры продлевает срок хранения продуктов.



Этот продукт предназначен для применения в бытовых и аналогичных целях, например:

- На кухнях для персонала в магазинах, офисах и других рабочих помещениях;
- Для потребителей в квартирах, домах, а также гостиницах и других жилых помещениях.

Для безопасного и комфортного использования устройства ознакомьтесь с данным руководством, а также внимательно ознакомьтесь с мерами предосторожности.

Содержание

Меры предосторожности	5	Рекомендации по хранению различных видов пищевых продуктов	32
Электричество	5	Меры предосторожности для экономии энергии	33
Об использовании	6	Правила использования холодильного отделения и меры предосторожности	34
Техническое обслуживание	6	Меры предосторожности при охлаждении пищевых продуктов	34
Подготовка к работе	7	Правила использования морозильного отделения и меры предосторожности	36
Первое использование	9	Использование морозильной камеры	36
Наименование зон и аксессуаров	10	Рекомендации по замораживанию пищевых продуктов	36
Основные функции	12	Использование и очистка генератора льда	38
Дисплей холодильника	12	Устройство генератора льда	38
1. Первое включение	13	Генератор льда	38
2. Блокировка/разблокировка дисплея	13	Емкость для хранения воды	38
3. Регулировка температуры холодильного отделения	14	Как пользоваться генератором льда	39
4. Функция “Супер-охлаждение”	14	Очистка и техническое обслуживание генератора льда	40
5. Регулировка температуры в морозильном отделении	15	Генератор льда: Вопросы и ответы	42
6. Функция “Супер-заморозка”	15	Ежедневный уход и техническое обслуживание	43
7. Функция контроля кислорода MSA	16	Очистка холодильника	43
8. Функция Датчик движения	17	Очистка и техническое обслуживание деталей	43
9. Функциональный режим	17	Транспортировка	46
10. Управление отделением Magic zone	19	Отключение	46
11. Функция приготовления льда и быстрого приготовления льда	21	Есть вопросы? Сначала прочтите это приложение	47
12. Отделение Health zone	23	Технические данные	49
13. Функция “Smart Fresh”	25	Упаковочный лист	50
14. Функция таймера	26	Служба поддержки клиентов	51
15. Функция настройки	26		
16. Сигнал открытия дверцы	26		
17. Функция напоминания при отключении питания	26		
18. Функция подключения к мобильному устройству	26		
Дисплей внутри холодильника	28		
Увеличение пространства для хранения	29		
Рекомендации по хранению	31		
Рекомендуемые зоны хранения	31		

Меры предосторожности

Уважаемый пользователь Casarte

Благодарим Вас за использование техники Casarte. Для того чтобы лучше понять данное руководство и наслаждаться использованием данного продукта, а также чтобы избежать травм и повреждений, пожалуйста, внимательно ознакомьтесь со следующими обозначениями в данном руководстве и неукоснительно им следуйте.

Прибор не предназначен для использования лицами (включая детей) с пониженными физическими, сенсорными или умственными способностями или при отсутствии у них жизненного опыта или знаний, если они не находятся под присмотром или не проинструктированы об использовании прибора лицом, ответственным за их безопасность.

Дети должны находиться под присмотром для недопущения игр с прибором.



Осторожно

Неправильная эксплуатация может привести к травмам



Примечание

Неправильная эксплуатация может привести к повреждению оборудования



Внимание! Опасность возгорания



Запрещенные действия



Запрещенные действия

Электричество

Питание



В устройствах этой серии используется источник питания переменного тока 220 В / 50 Гц. Если напряжение сильно колеблется (за пределами диапазона 187~242 В), это может привести к неисправности или даже повреждению холодильника. В этом случае необходимо установить автоматический стабилизатор напряжения мощностью более 750 Вт.

Заземление



Необходимо выделить отдельную розетку и надежно заземлить ее. Силовой кабель этого холодильника оснащен трехжильной (заземляющей) вилкой и стандартной трехжильной (заземляющей) розеткой.



Ни в коем случае не разрезайте и не удаляйте третий контакт (заземление) силового кабеля.

Силовой кабель и вилки



Вилка силового кабеля должна плотно прилегать к розетке, в противном случае может возникнуть пожар! Во избежание повреждения шнура питания не допускайте его попадания под устройство и не наступайте на него. При перемещении холодильника от стены, пожалуйста, будьте осторожны и не скручивайте шнур питания. Не отключайте холодильник от сети, потянув за шнур питания. Убедитесь, что вы крепко держите вилку и напрямую вытащите ее из розетки. Перед очисткой, ремонтом и заменой поврежденного светотехнического оборудования необходимо отключить холодильник от сети во избежание поражения электрическим током.



В случае повреждения шнура питания, во избежание рисков его замена должна выполняться производителем, сервисной службой или другими специалистами.



При утечке воспламеняющегося газа
Немедленно закройте клапан утечки газа, затем откройте двери и окна; не отключайте и не вынимайте вилку из розетки холодильника или других электроприборов.

Предупреждения



Не загромождайте вентиляционные отверстия, расположенные в корпусе прибора или во встраиваемой конструкции.



Не используйте механические устройства или другие средства для ускорения процесса оттаивания, кроме рекомендуемых изготовителем.



Не допускайте повреждения контура хладагента.



Не используйте электрические приборы внутри отделений для хранения продуктов, за исключением рекомендованных изготовителем.

Меры предосторожности

Об использовании

Хранение



Настоящее устройство является бытовым холодильником. В соответствии с национальными стандартами, бытовые холодильники предназначены только для хранения продуктов питания и не могут быть использованы для других целей, таких как хранение крови, лекарств и биологических продуктов.



Взрывчатые вещества (например, аэрозоли, поддерживающие горение), сильные агрессивные кислоты, щелочи и другие химические вещества нельзя хранить в холодильнике.

После начала работы холодильника запрещается прикасаться к холодным поверхностям морозильной камеры, особенно если у вас мокрые руки. В противном случае кожа может прилипнуть к ледяной поверхности.

При открывании и закрывании дверцы холодильника следует держаться за ручку дверцы. Поскольку между дверцами и между шкафом холодильника и дверцей имеется небольшой зазор, не засовывайте руки в эти места, чтобы не прищемить пальцы.

Открывая и закрывая дверцу холодильника, не позволяйте детям приближаться к ней, чтобы избежать травм.

Во избежание замерзания не помещайте в морозильную камеру пиво или напитки в бутылках.

Размещение



Холодильник следует расположить вдали от источников тепла и избегать попадания прямых солнечных лучей, чтобы не нарушить эксплуатационные характеристики холодильника.



Установите холодильник в хорошо проветриваемом месте, не ставьте его в сырое или подверженное воздействию воды место. Брызги воды и грязь следует своевременно удалять мягкой тканью, чтобы предотвратить появление ржавчины и ухудшение характеристик электроизоляции.

Не размещайте неустойчивые предметы (тяжелые предметы, емкости с водой) на верхней части холодильника, во избежание их падения и травмирования людей или электротравм из-за вылившейся жидкости.

Во избежание возгорания не храните и не используйте бензин и другие легковоспламеняющиеся предметы рядом с холодильником.



Предупреждение

Не используйте внутри устройства электроприборы, кроме рекомендованных производителем.

Техническое обслуживание

Очистка



Не опрыскивайте и не промывайте холодильник водой, а также не устанавливайте холодильник в местах, где он окажется под воздействием влаги или брызг воды во избежание появления ржавчины и ухудшения характеристик электроизоляции.



В случае перебоя электропитания или при очистке, отсоедините вилку от розетки не менее чем на 7 минут перед повторным включением, чтобы предотвратить повреждение компрессора из-за непрерывного включения.

Ремонт



Строго запрещается разбирать или переоборудовать холодильник без соответствующего разрешения. Холодильная система содержит хладагент в состоянии высокого давления, запрещено повреждать холодильный трубопровод. Ремонт холодильников должен выполняться специалистами.



Внимательно следите за детьми

При утилизации холодильника, пожалуйста, держите его подальше от огня во избежание несчастных случаев. Кроме того, снимите дверцу, уплотнитель дверцы и полки и установите дверцу и полки в надлежащее положение, чтобы избежать несчастных случаев, связанных с доступом детей к холодильнику.

Не допускайте, чтобы дети висели на дверце во избежание ее перегиба или падения холодильника и травм. Избегайте неправильного использования детьми функции раздвижной дверцы: это может привести к травмам. Функцию раздвижной дверцы можно отключить в настройках.

Подготовка к работе

1

Снимите все части упаковки

Также необходимо снять пенопластовую основу и ленту для крепления дополнительных принадлежностей.

2

Пересчитайте принадлежности и сверьте их с данными

Пожалуйста, сверьте содержимое коробки с упаковочным листом.

3

Установите холодильник в месте, отвечающем следующим условиям:

- Выберите оптимальное место для установки холодильника.
- Место вдали от источников тепла и защищенное от влажности или преломления солнечных лучей.
- Место с достаточным пространством, чтобы можно было легко открыть дверцу холодильника.
- Для циркуляции воздуха необходимо достаточное пространство с левой, правой, верхней и задней сторон холодильника. В противном случае внутренняя система охлаждения может работать некорректно.
- Убедитесь, что холодильник можно легко сдвинуть при необходимости проведения сервисного и технического обслуживания.
- Не устанавливайте холодильник в местах, где температура выше 43°C или ниже 5°C.
- Выберите ровную и твердую поверхность; чтобы поднять холодильник, используйте устойчивую, твердую, невоспламеняющуюся подставку. В случае небольшой неустойчивости или несоответствия дверец холодильника, отрегулируйте серые регулируемые ножки с передней стороны холодильника.

→ Поверните их по часовой стрелке, чтобы приподнять холодильник.

→ Поверните против часовой стрелки, чтобы опустить холодильник.

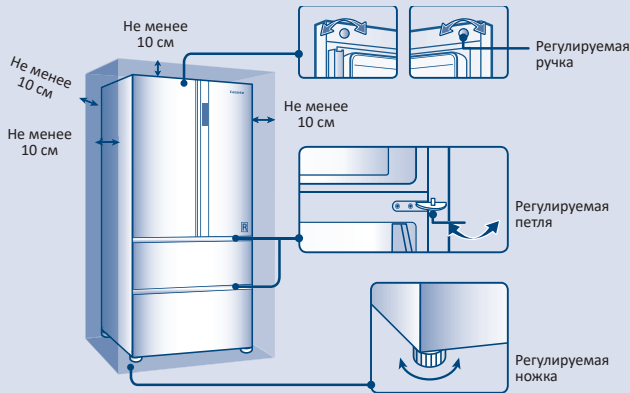

1. Если две дверцы находятся на разной высоте, можно использовать шестигранный ключ для регулировки цепи, чтобы выровнять обе дверцы.
2. Если дверца холодильника расположена неровно относительно передней и задней части, вы можете повернуть ручку регулировки на верхней части дверцы холодильника, чтобы добиться более точного положения.

 **Предупреждение**

Для предотвращения опрокидывания холодильника вперед во время использования, пожалуйста, обеспечьте полный контакт регулируемых ножек с поверхностью земли, чтобы зафиксировать холодильник на месте.

 **Примечание**

Не используйте пенопластовые подкладки из упаковки холодильника для подъема холодильника.

Не допускайте образования препятствий для вентиляции вокруг устройства или внутри конструкции.

Подготовка к работе

- 4 Очистите перед использованием
(Способы очистки см. в разделе “Очистка холодильника” на стр. 43)
- 5 Подождите
После установки, выравнивания и очистки холодильника не следует сразу подключать его к сети. Прежде чем включить холодильник, дайте ему постоять не менее 30 минут, чтобы обеспечить нормальную работу холодильника.
- 6 Оторвите пленку
При наличии прозрачной пленки на боковой панели холодильника, пожалуйста, оторвите ее перед включением холодильника, чтобы избежать нарушения нормальной теплоотдачи и энергопотребления холодильника.
- 7 Габариты холодильника: ширина 1005 x глубина 787 x высота 1900 (мм).

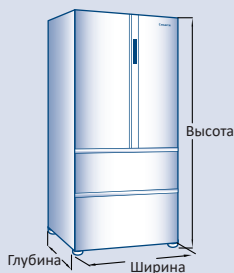

- 8 Размах дверей холодильника при открытии

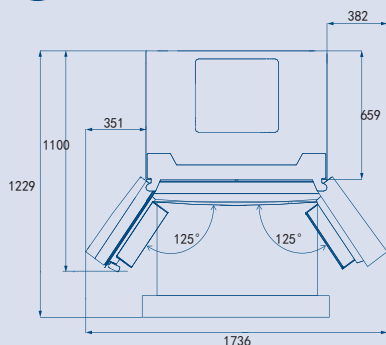

Открытие дверцы на максимальный угол

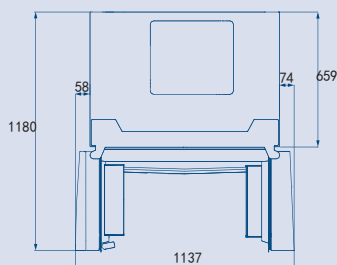

Открытие дверцы на 90°

Примечание: Вышеуказанные габариты являются расчетными и могут отличаться из-за различий в методах измерения.

Первое использование

1

Включите питание

При первом включении отображаемая температура является фактической температурой для холодильного отделения и морозильной камеры. Заданная температура для охлаждения составляет 5°C, а для заморозки -18°C. Камера с переменной температурой установлена на режим длительного хранения, а экран дисплея разблокирован.

2

При каждом включении после первого включения холодильник будет работать в соответствии с настройками, установленными на момент последнего отключения. (Подробнее см. в разделе “Функция напоминания при отключении питания” на стр. 26).

3

Можно выбрать один из следующих четырех режимов, чтобы настроить холодильник в соответствии с вашими потребностями:

1. “Ежедневный режим”:

Чтобы вручную отрегулировать температуру в холодильнике для сохранения определенных продуктов, вы можете установить температуру с помощью кнопки регулировки температуры.

(Конкретный способ настройки см. в разделе “Регулировка температуры холодильного отделения/морозильной камеры” на стр. 14 и 15).

2. “Режим полной загрузки”:

При хранении большого количества продуктов в холодильном отделении и морозильной камере рекомендуется выбрать “Режим полной загрузки”.

(Конкретный способ настройки см. в разделе “Режим полной загрузки” на стр. 18).

3. Режим “Отпуск”:

Когда вы отправляетесь в путешествие, мы рекомендуем использовать режим “Отпуск”.

(Конкретный способ настройки см. в разделе режим “Отпуск” на стр. 18).

4. “Адаптивный режим”:

В “Адаптивном режиме” холодильное отделение и морозильная камера автоматически настраиваются на температуру, подходящую для хранения продуктов. При отсутствии особых требований мы рекомендуем использовать “Адаптивный режим”.

(Конкретный способ настройки см. в разделе “Адаптивный режим” на стр. 19).

4

Через некоторое время после включения холодильник полностью охладится, и в него можно будет класть продукты. Если у вас много свежих продуктов (например, свежего мяса), которые необходимо поместить в морозильную камеру, включите “Функцию быстрой заморозки” за 24 часа до размещения продуктов.

Наименование зон и аксессуаров

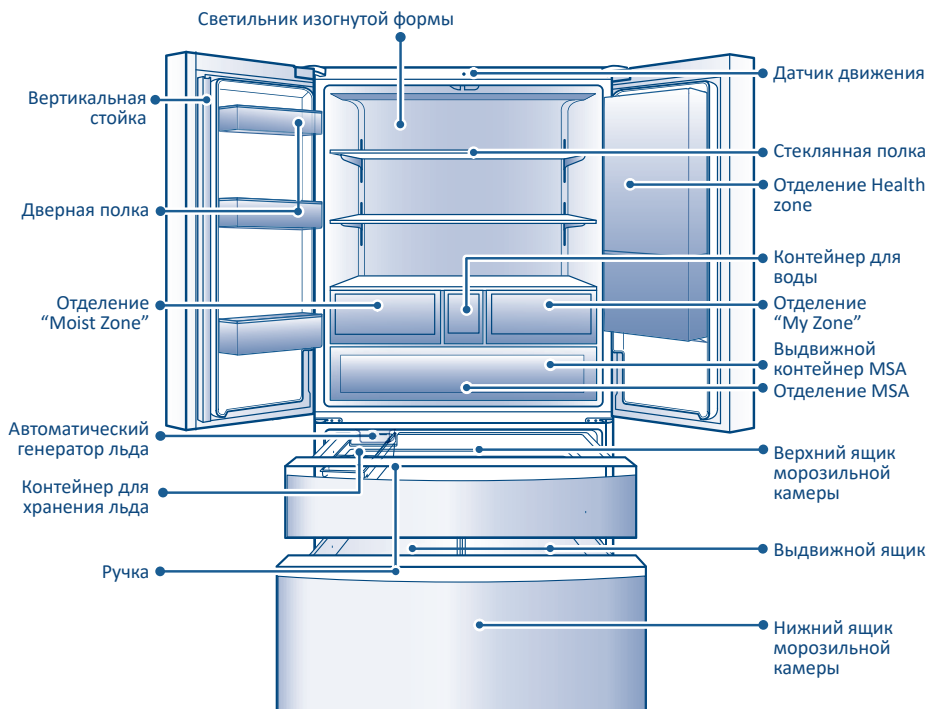

Конкретная комплектация зависит от реального исполнения товара

Подсказка: При изменении температурного режима требуется некоторое время для достижения температурного баланса в отделении. Длительность этого промежутка времени зависит от величины изменения температурного режима, температуры окружающей среды, частоты открытия дверцы и количества продуктов, хранящихся в отделении.

Наименование зон и аксессуаров

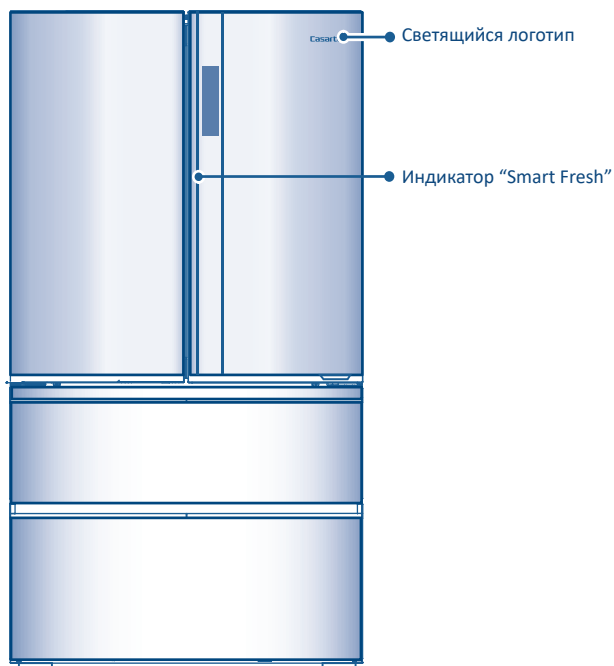

Конкретная комплектация зависит от реального исполнения товара

Подсказка: При изменении температурного режима требуется некоторое время для достижения температурного баланса в отделении. Длительность этого промежутка времени зависит от величины изменения температурного режима, температуры окружающей среды, частоты открытия дверцы и количества продуктов, хранящихся в отделении.

Основные функции

Дисплей холодильника

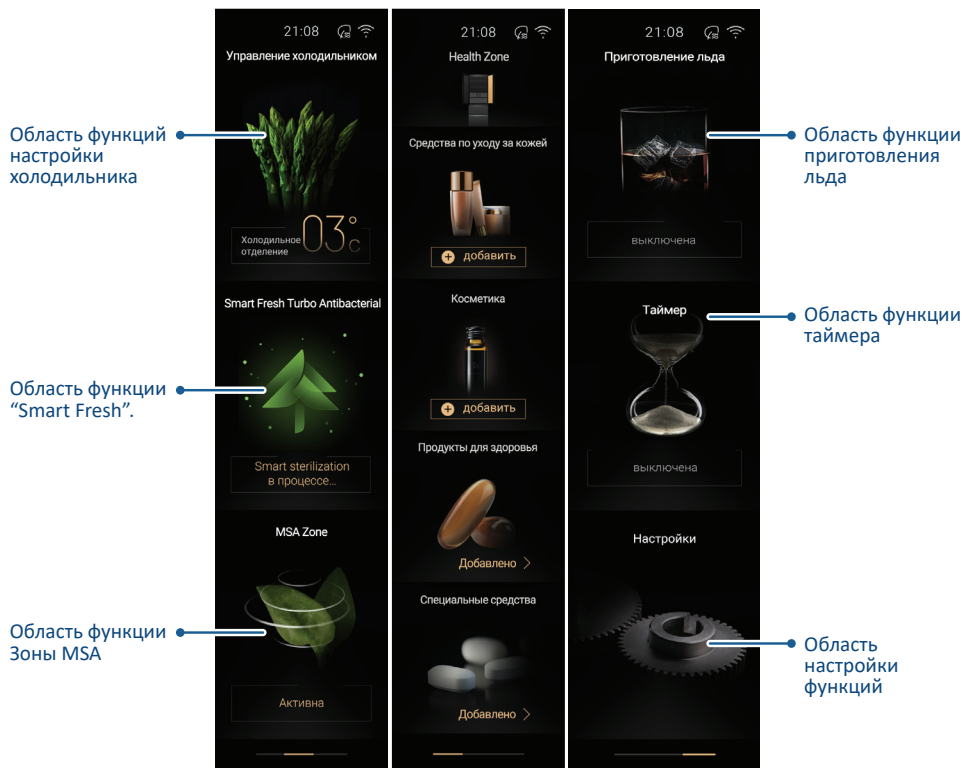

Подсказка: При изменении температурного режима требуется некоторое время для достижения температурного баланса в отделении. Длительность этого промежутка времени зависит от величины изменения температурного режима, температуры окружающей среды, частоты открытия дверцы и количества продуктов, хранящихся в отделении.

Основные функции

1. Первое включение

Дисплей включится при первом подключении холодильника к источнику питания. По умолчанию в холодильнике установлен “Ежедневный режим”: 5°C в холодильном отделении, -18°C в морозильной камере, а камера с переменной температурой настроена на длительное хранение.

2. Блокировка/разблокировка дисплея

Автоматическая блокировка

При открытии дверцы холодильника загорается дисплей. В состоянии заставки дисплей автоматически отключится и будет заблокирован, если в течение 1 минуты не будет произведено ни одного нажатия.

Разблокировка:

Если дисплей выключен, он загорится после открытия любой дверцы холодильника или нажатия в любой точке дисплея.

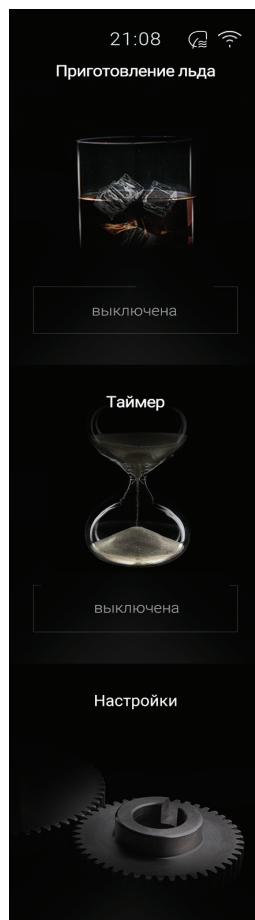
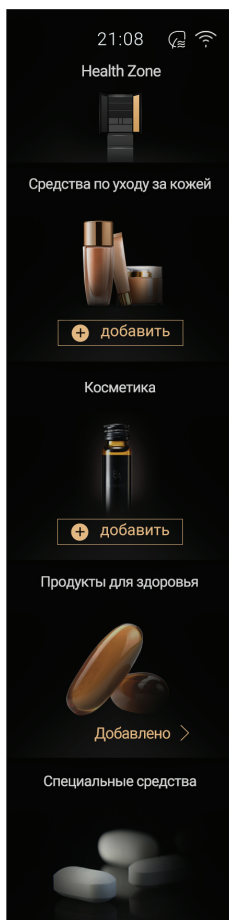

3. Регулировка температуры холодильного отделения (1~9°C)

На разблокированном дисплее нажмите кнопку [Холодильное отделение], чтобы войти в интерфейс управления холодильником. Отрегулируйте температуру охлаждения, перемещая ползунок вверх и вниз. После каждого изменения параметра подается один звуковой сигнал. Температура в холодильном отделении будет прокручиваться в диапазоне 1~9°C.

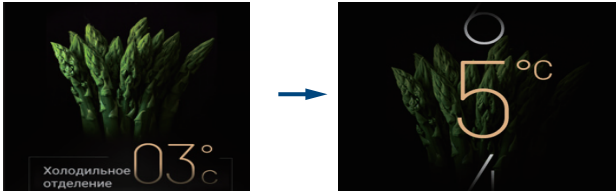

4. Функция “Супер-охлаждение”

1. На разблокированном дисплее нажмите кнопку [Холодильное отделение], чтобы войти в интерфейс управления холодильником. Нажмите [Супер-охлаждение], раздастся звуковой сигнал, загорится индикатор функции [Супер-охлаждение], и функция “Супер-охлаждение” будет включена. В этом состоянии холодильное отделение работает в заданном режиме. Функция “Супер-охлаждение” будет отключена автоматически, если она работает около 5 часов.
2. Если индикатор функции [Супер-охлаждение] включен, нажмите кнопку функции [Супер-охлаждение], раздастся звуковой сигнал, индикатор погаснет, а функция “Супер-охлаждение” будет отключена.



Подсказка:

В режиме “Супер-охлаждение” нельзя регулировать температуру холодильника.

В противном случае на дисплее появится сообщение о невозможности ее регулировки в режиме “Супер-охлаждение”.

5. Регулировка температуры в морозильном отделении (-14~-24°C)

На разблокированном дисплее нажмите кнопку [Морозильное отделение], чтобы войти в интерфейс управления морозильной камерой. Отрегулируйте температуру в морозильной камере, перемещая ползунок вверх и вниз. После каждого изменения подается звуковой сигнал. Температура в морозильном отделении будет прокручиваться в диапазоне -14~-24°C.

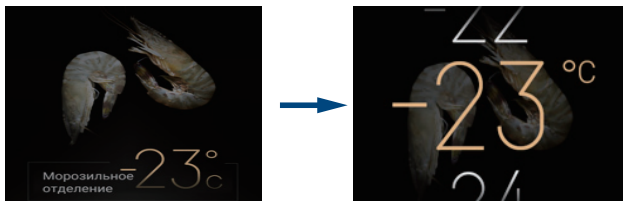

6. Функция “Супер-заморозка”

1. На разблокированном дисплее нажмите кнопку [Морозильное отделение], чтобы войти в интерфейс управления морозильной камерой. Нажмите кнопку [Супер-заморозка], раздастся звуковой сигнал, загорится индикатор функции [Супер-заморозка], и функция “Супер-заморозка” будет включена. В этом состоянии морозильная камера работает в заданном режиме. Функция “Супер-заморозки” будет отключена автоматически, если она работает около 50 часов.
2. Если индикатор функции [Супер-заморозка] включен, нажмите кнопку функции [Супер-заморозка], раздастся звуковой сигнал, индикатор погаснет, и функция “Супер-заморозка” будет отключена.

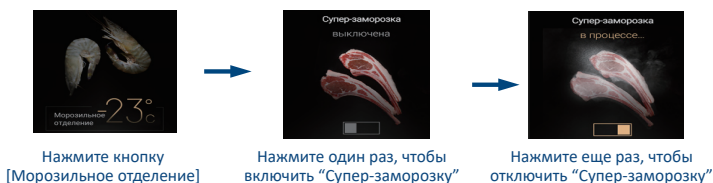

Подсказка:

В режиме “Супер-заморозка” нельзя регулировать температуру холодильника.

В противном случае на дисплее появится сообщение о невозможности ее регулировки в режиме “Супер-заморозка”.

7. Функция контроля кислорода MSA

На разблокированном дисплее нажмите кнопку [Зона MSA] на главной странице, чтобы войти в интерфейс управления “Зоной MSA”. Если функция MSA отключена, нажмите кнопку функции [MSA], раздастся однократный звуковой сигнал, загорится индикатор функции [MSA], и функция MSA будет включена. Если функция MSA включена, нажмите кнопку функции [MSA], раздастся однократный звуковой сигнал, индикатор функции [MSA] погаснет, и функция MSA будет отключена.



Нажмите на кнопку [MSA Zone]

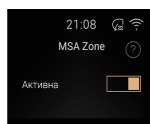

Выберите [Функция MSA] и нажмите один раз, чтобы включить функцию

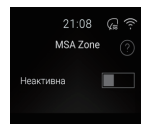

Нажмите еще раз, чтобы отключить

После включения [MSA] автоматически устанавливается [Стандартный режим]. Нажатием на [Стандартный режим] или [Усиленный режим] вы можете переключаться между “Стандартным режимом MSA” и “Усиленным режимом MSA”.

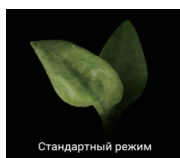

Стандартный режим



Усиленный режим

8. Функция Датчик движения

При приближении человека к холодильнику автоматически загорается дисплей, индикатор Smart Fresh и индикатор логотипа.

1. На разблокированном дисплее проведите пальцем по экрану влево и нажмите кнопку [Настройки], чтобы войти в интерфейс настроек. Когда функция Датчик движения отключена, нажмите кнопку [Переключение Датчика движения], прозвучит один звуковой сигнал, загорится индикатор функции [Датчик движения], и функция "Датчик движения" будет включена.
2. Если горит индикатор функции "Датчик движения", нажмите кнопку [Переключение функции Датчик движения], и индикатор [Датчик движения] погаснет, а функция реагирования на приближение человека будет отключена.

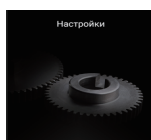

Нажмите кнопку [Настройки]

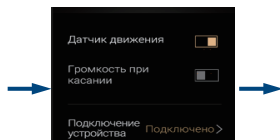

Нажмите, чтобы включить функцию "Датчик движения"

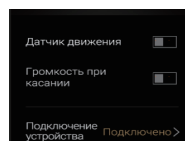

Нажмите еще раз, чтобы отключить функцию "Датчик движения"

9. Функциональный режим

"Ежедневный режим"

1. На разблокированном дисплее нажмите кнопку [Холодильное отделение] или [Морозильное отделение], чтобы войти в интерфейс настройки, и нажмите кнопку [Режим программы], чтобы войти в интерфейс режима программы.
2. Нажмите кнопку [Ежедневный режим], загорится индикатор [Ежедневный режим], и холодильник перейдет в "Ежедневный режим".

Подсказка:

[Ежедневный режим] – это настраиваемый режим, который позволяет регулировать температуру охлаждения и заморозки, а также включать функции "Супер-охлаждение" и "Супер-заморозка".



Нажмите кнопку [Холодильное отделение]

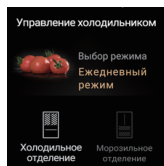

Нажмите [Режим программы]

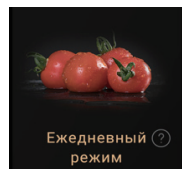

Нажмите [Ежедневный режим]

Основные функции

“Режим полной загрузки”

1. На разблокированном дисплее нажмите кнопку [Холодильное отделение] или [Морозильное отделение], чтобы войти в интерфейс настройки, и нажмите кнопку [Режим программы], чтобы войти в интерфейс режима программы.
2. Нажмите кнопку [Режим полной загрузки], загорится индикатор [Режим полной загрузки], и холодильник перейдет в “Режим полной загрузки”.

Подсказка:

В [Режиме полной загрузки] процессы охлаждения и заморозки автоматически завершаются после работы на самом низком уровне в течение определенного периода времени и переходят в “Ежедневный режим”. Когда в холодильное или морозильное отделение загружается большое количество продуктов, рекомендуется включить [Режим полной загрузки].

В [Режиме полной загрузки] нельзя регулировать температуру охлаждения или заморозки.

При выходе из функций “Супер-охлаждение” и “Супер-заморозка” в [Режиме полной загрузки], холодильник автоматически переключится на “Ежедневный режим”.



Нажмите кнопку
[Холодильное отделение]

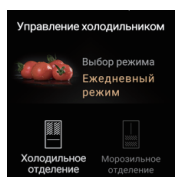

Нажмите [Режим программы]

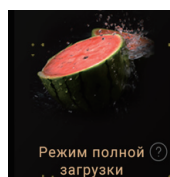

Нажмите [Режим полной загрузки]

Режим “Отпуск”

1. На разблокированном дисплее нажмите кнопку [Холодильное отделение] или [Морозильное отделение], чтобы войти в интерфейс настройки, и нажмите кнопку [Режим программы], чтобы войти в интерфейс режима программы.
2. Нажмите кнопку [Режим Отпуск], загорится индикатор [Режим Отпуск], и холодильник перейдет в режим “Отпуск”.

Подсказка:

Режим [Отпуск] подходит для того, чтобы отправиться в отпуск или уехать из дома на длительный срок. После включения температура охлаждения устанавливается на 9°C, а охлажденные продукты необходимо выложить.

В режиме [Отпуск] температуру охлаждения регулировать нельзя.

В режиме [Отпуск], если включена функция Супер-охлаждения, выполнение программы “Отпуск” завершается, и происходит переключение на выполнение повседневной программы.



Нажмите кнопку
[Холодильное отделение]

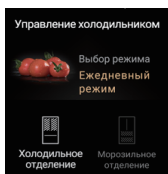

Нажмите [Режим программы]

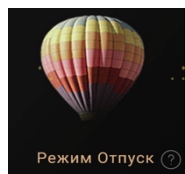

Нажмите [Отпуск]

Основные функции

Адаптивный режим

1. На разблокированном дисплее нажмите кнопку [Холодильное отделение] или [Морозильное отделение], чтобы войти в интерфейс настройки, и нажмите кнопку [Режим программы], чтобы войти в интерфейс режима программы.
2. Нажмите кнопку [Адаптивный режим], загорится значок [Адаптивный режим], и холодильник перейдет в Адаптивный режим работы.

Подсказка:

В [Адаптивном режиме] холодильник автоматически регулирует температуру зоны холодильника и зоны морозильной камеры в соответствии с температурой окружающей среды.

В [Адаптивном режиме] нельзя регулировать температуру охлаждения или замораживания. В [Адаптивном режиме], если включена функция охлаждения, происходит выход из Адаптивного режима и переключение на повседневный режим работы.



Нажмите кнопку [Холодильное отделение]

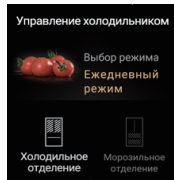

Нажмите [Режим программы]

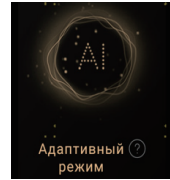

Нажмите [Адаптивный режим]

10. Управление отделением Magic zone

Подсказка:

Управление функцией "Magic zone" на дисплее дверцы холодильника синхронизировано с функцией управления отделением с переменной температурой на внутреннем дисплее.

Moist Zone

Фрукты:

1. На разблокированном дисплее нажмите кнопку [Холодильное отделение], чтобы войти в интерфейс настройки, и нажмите кнопку [Magic zone], чтобы войти в интерфейс управления переменной температурой.
2. Нажмите кнопку [Фрукты], загорится значок [Фрукты], и контейнер с переменной температурой будет настроен на "Фрукты".



Нажмите кнопку [Холодильное отделение]

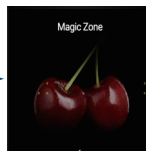

Нажмите [Magic zone]

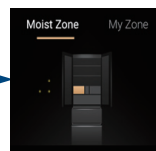

Нажмите [Moist Zone]



Нажмите [Фрукты]

Основные функции

Молоко и яйца:

1. На разблокированном дисплее нажмите кнопку [Холодильное отделение], чтобы войти в интерфейс настройки, и нажмите кнопку [Magic zone], чтобы войти в интерфейс управления увлажнением и переменной температурой.
2. Нажмите на кнопку [Молоко и яйца], загорится значок [Молоко и яйца], и отделение увлажнения и переменной температуры будет настроено на “Молоко и яйца”.



Свежие овощи:

1. На разблокированном дисплее нажмите кнопку [Холодильное отделение], чтобы войти в интерфейс настройки, и нажмите кнопку [Magic zone], чтобы войти в интерфейс управления увлажнением и переменной температурой.
2. Нажмите на кнопку [Свежие овощи], загорится значок [Свежие овощи], и отделение увлажнения и переменной температуры будет настроено на “Свежие овощи”.

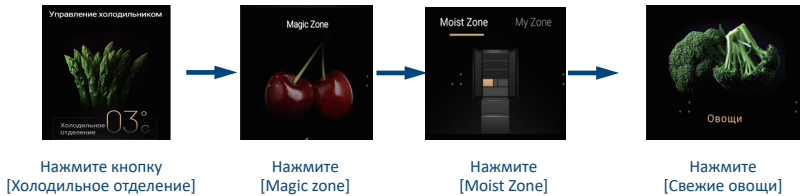

My zone

Зона свежести при 0°:

1. На разблокированном дисплее нажмите кнопку [Холодильное отделение], чтобы войти в интерфейс настройки, и нажмите кнопку [Magic zone] и коснитесь [Экзотика], чтобы войти в интерфейс управления переменной температурой.
2. Нажмите кнопку [Свежесть при 0°], загорится значок [Свежесть при 0°], и контейнер с переменной температурой будет настроен на Свежесть при 0°.

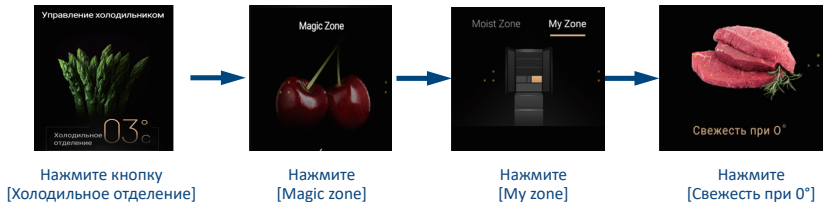

Основные функции

Охлажденные напитки:

1. На разблокированном дисплее нажмите кнопку [Холодильное отделение], чтобы войти в интерфейс настройки, затем нажмите кнопку [Magic zone] и коснитесь [My zone], чтобы войти в интерфейс управления переменной температурой.
2. Нажмите кнопку [Охлажденные напитки], загорится значок [Охлажденные напитки], и контейнер с переменной температурой будет настроен на "Охлажденные напитки".

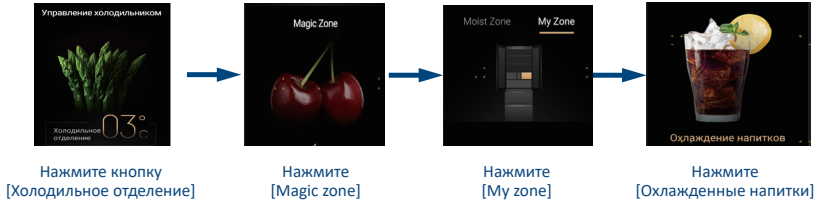

Сыр:

1. На разблокированном дисплее нажмите кнопку [Холодильное отделение], чтобы войти в интерфейс настройки, затем нажмите кнопку [Magic zone] и коснитесь [Сыр], чтобы войти в интерфейс управления переменной температурой.
2. Нажмите кнопку [Сыр], загорится значок [Сыр], и контейнер с регулируемой температурой будет настроен на "Сыр".

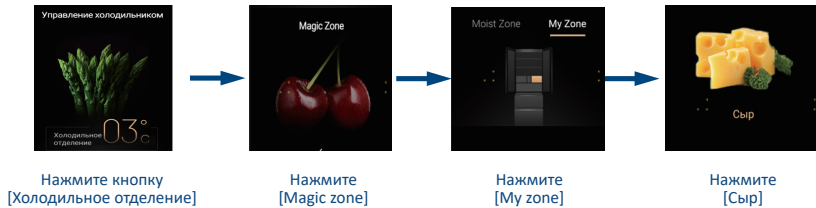

11. Функция приготовления льда и быстрого приготовления льда

При первом включении питания функция приготовления льда отключена, а значки [Приготовление льда] и [Быстрое приготовление льда] выключены. Если емкость для хранения воды пуста или генератор льда извлечен, приготовление льда автоматически прекращается.

Если нет необходимости в приготовлении льда (или когда функция приготовления льда отключена), пожалуйста, опорожните контейнер для хранения воды. Пожалуйста, обратитесь к разделу "Использование и чистка генератора льда" на стр. 38 для получения информации о том, как следует использовать генератор льда.

Функция приготовления льда:

1. Когда дисплей разблокирован, проведите пальцем влево на домашней странице, нажмите кнопку [Приготовление льда], чтобы войти в интерфейс функции приготовления льда, нажмите кнопку функции [Приготовление льда]. Раздастся звуковой сигнал, на дисплее отобразится включенная функция приготовления льда, загорится значок [Приготовление льда], и функция приготовления льда включится.

Основные функции

2. Когда значок функции [Приготовление льда] включен, нажмите кнопку функции [Приготовление льда], один раз прозвучит звуковой сигнал, указывающий на то, что приготовление льда выключено, значок функции [Приготовление льда] погаснет, и функция приготовления льда отключится.

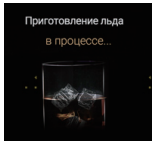

Нажмите кнопку [Приготовление льда]



Нажмите, чтобы включить [Приготовление льда]



Нажмите, чтобы выключить [Приготовление льда]

Функция быстрого приготовления льда:

1. Когда дисплей разблокирован, проведите пальцем влево на домашней странице, нажмите кнопку [Приготовление льда], чтобы войти в интерфейс функции приготовления льда, нажмите кнопку функции [Быстрое приготовление льда]. Раздастся звуковой сигнал, на дисплее отобразится включенная функция быстрого приготовления льда, загорится значок [Быстрое приготовление льда] и включится функция быстрого приготовления льда.
2. Когда значок функции [Быстрое приготовление льда] включен, нажмите кнопку функции [Быстрое приготовление льда], один раз прозвучит звуковой сигнал, указывающий на то, что приготовление льда выключено, значок функции [Быстрое приготовление льда] погаснет, и функция быстрого приготовления льда отключится.

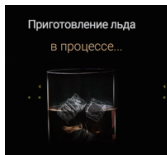

Нажмите кнопку [Приготовление льда]

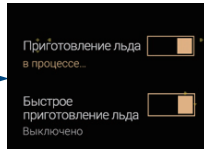

Нажмите, чтобы включить [Быстрое приготовление льда]

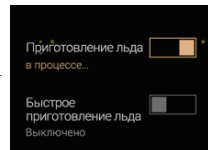

Нажмите, чтобы выключить [Быстрое приготовление льда]

12. Отделение Health zone

На разблокированном дисплее проведите пальцем по экрану вправо, чтобы войти в интерфейс "Health zone".

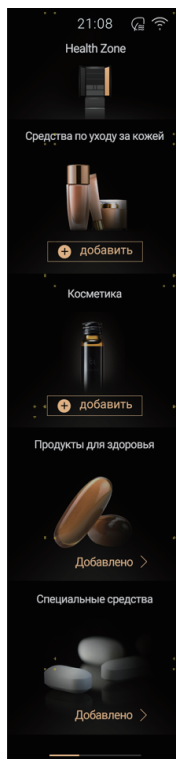

Основные функции

Средства по уходу за кожей:

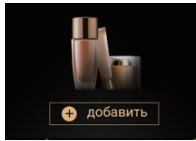

Нажмите кнопку
[Средства по уходу за кожей]

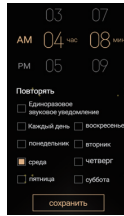

Установите напоминания
об использовании

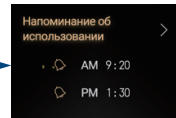

Используйте функцию
напоминания о времени

Коснитесь пункта средства по уходу за кожей, чтобы поместить его в отделение "Health zone". Пользователь может установить напоминание об использовании в соответствии с привычками использования (можно установить до четырех таймеров-напоминаний). По истечении установленного срока таймера, на дисплее появится напоминание и прозвучит звуковой сигнал, напоминающий пользователю о необходимости воспользоваться средством.

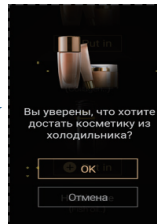
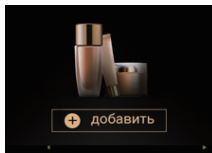

После использования средств по уходу за кожей вы можете извлечь их из меню холодильника, и степень охлаждения не изменится. Чтобы использовать другие функции, можно выбрать соответствующий режим в соответствии с методом настройки режимов и функций.

Подсказка:

Способы настройки хранения косметики, специальных препаратов и продуктов для здоровья такие же, как и для средств по уходу за кожей.

13. Функция “Smart Fresh”

На разблокированном дисплее нажмите [Smart fresh], чтобы войти в интерфейс управления функцией “Smart fresh”. Холодильник автоматически включает функцию “Smart fresh” на основе оценки интенсивности запаха в холодильном отделении; вы также можете вручную включить функцию очистки. После включения функции очистки, ее можно отключить вручную или автоматически после завершения очистки в холодильной камере. Когда холодильник находится в состоянии стерилизации и дезодорации, цвет индикатора “Smart fresh” меняется на синий; по завершении стерилизации и дезодорации цвет индикатора меняется на белый.

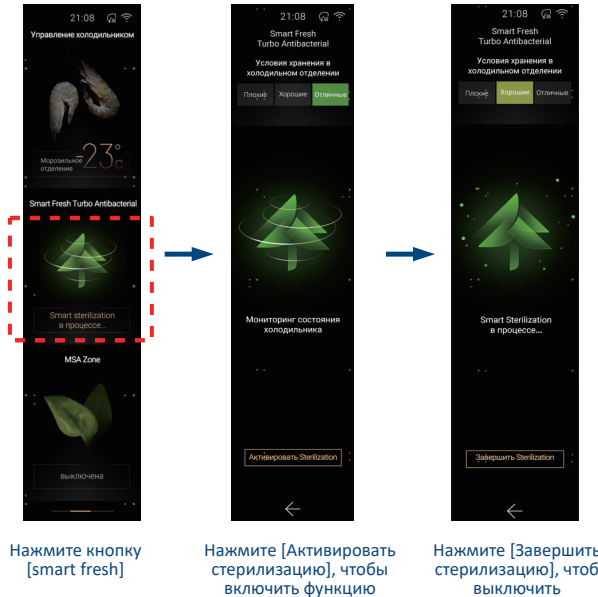

Описание состояния холодильного отделения:

Отличное: Холодильное отделение в отличном состоянии, нет запахов;

Хорошее: Холодильное отделение в хорошем состоянии, минимальный запах;

Плохое: Присутствует запах, возможно есть испорченные продукты.

Уровень чистоты холодильника определяется в результате анализа насыщенности запаха в холодильном отделении, и некоторые чувствительные к запахам пользователи могут ощущать слабый запах даже при оптимальном уровне.

Комментарии:

Система “Smart fresh” в основном предназначена для выявления и удаления насыщенных запахов. Она постепенно распознает и удаляет ароматические запахи некоторых продуктов, например, запахи фруктов, приправ, пряностей.

Такие продукты имеют естественный насыщенный запах. Чтобы предотвратить появление запаха, рекомендуется хранить такие продукты в закрытом контейнере или вне холодильника.

14. Функция таймера

На разблокированном дисплее проведите пальцем по экрану влево, чтобы перейти в другие функциональные области, и нажмите кнопку [Таймер], чтобы войти в интерфейс функции таймера.

Установите счетчик при необходимости, и холодильник напомнит вам, когда время истечет.



15. Функция настройки

На разблокированном дисплее проведите пальцем по экрану влево, чтобы перейти в другие функциональные области, и нажмите кнопку [Настройки], чтобы войти в меню настроек.

Устанавливайте яркость экрана, время и дату, просматривайте электронные руководства и функции поддержки пользователей и т.д.

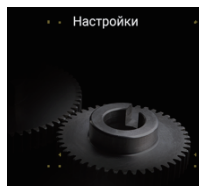

16. Сигнал открытия дверцы

Если какая-либо дверца не будет закрыта в течение определенного времени, холодильник подаст звуковой сигнал, чтобы напомнить об этом пользователю. Сигнал открытия двери отключится, когда соответствующая дверца будет закрыта.

17. Функция запоминания при отключении питания

Рабочее состояние в момент отключения питания хранится в блоке памяти, и холодильник продолжает работать в соответствии с предыдущими настройками после повторного включения питания.

18. Функция подключения к мобильному устройству

Подключите холодильник к Wi-Fi и вы сможете удаленно управлять вашим устройством.

Для этого:

Загрузите приложение evo.



Несколько важных советов:

- Убедитесь, что частота домашней сети Wi-Fi составляет 2,4 ГГц. Это можно проверить в настройках вашего роутера.
- Проверьте, включены ли Bluetooth и функция определения геолокации на вашем смартфоне.
- Убедитесь, что ваш холодильник находится в зоне покрытия вашей сети.
- Подойдите поближе к своему холодильнику.

Основные функции

Подключение холодильника к приложению

1. При первом включении

- Подключите холодильник к сети питания, на первом экране нажмите кнопку [Установить соединение]
- Откройте приложение evo, создайте новую учетную запись или авторизуйтесь.
- Перейдите в раздел «Дом», нажмите кнопку «Добавить устройство», либо кнопку «+» в верхнем правом углу.
- Следуйте инструкциям в приложении, чтобы завершить настройку.

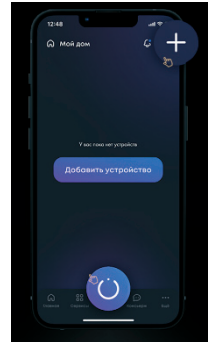

2. Во время использования (шаг с первым подключением пропущен, или сеть изменилась)

На разблокированном дисплее проведите пальцем по экрану влево, чтобы перейти к другим функциональным областям, нажмите кнопку [Настройки], чтобы войти в интерфейс настройки, нажмите кнопку [Установить соединение], войдите в интерфейс функции подключения к мобильному устройству и выполните сопряжение в соответствии с руководством.

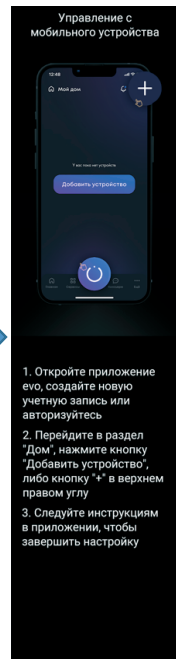
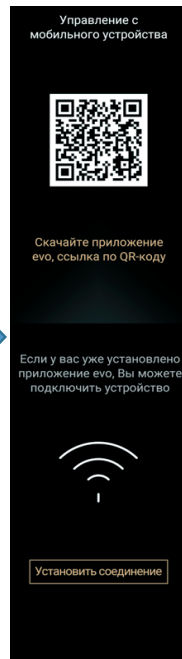
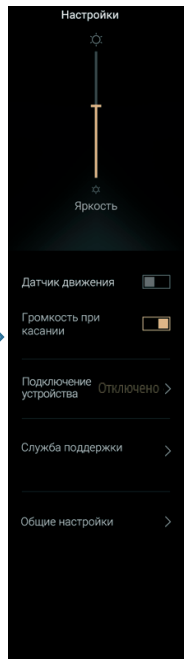
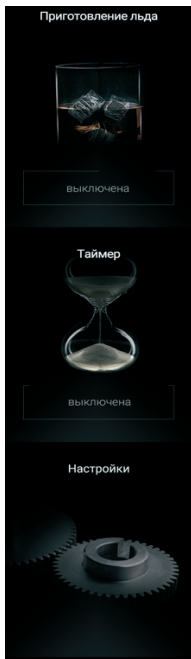

Примечание:

Подключение и использование функции Wi-Fi, а также мобильного приложения возможно не для всех регионов (стран).

Возможность подключения и использования функции Wi-Fi, а также мобильного приложения для вашего региона (страны) уточняйте у продавца (уполномоченной организации).

Функционал, интерфейс приложения и доступ к подключению могут отличаться от приведенного описания в зависимости от региона (страны) использования, а также с последующими обновлениями приложения evo.

Основные функции

Дисплей внутри холодильника

Управление дисплеем внутри холодильника



Когда дверца холодильника открыта, дисплей внутри холодильника загорается и блокируется.

Разблокировка:

Когда дисплей заблокирован, нажмите на значок [Разблокировка 3 секунды] и удерживайте в течение 3 секунд. Раздастся звуковой сигнал, значок погаснет, и дисплей будет разблокирован.

Блокировка:

Разблокированный дисплей блокируется снова, если в течение 30 секунд не нажимаются клавиши, и загорается [Разблокировка 3 секунды].

Когда дисплей разблокирован, нажмите [Разблокировка 3 секунды] и удерживайте в течение 3 секунд, один раз прозвучит звуковой сигнал, загорится [Разблокировка 3 секунды], и дисплей будет заблокирован.

Регулировка функции:

Когда дисплей в холодильнике разблокирован, нажмите соответствующую функциональную кнопку, раздастся звуковой сигнал, загорится значок для входа в соответствующую функцию.

1. Когда функция "MSA" находится в стандартном режиме, значок функции контроля кислорода "MSA" частично подсвечивается;
2. Когда "MSA" находится в усиленном режиме, горят все значки функции контроля кислорода "MSA";
3. Когда функция "MSA" выключена, все значки функции контроля кислорода "MSA" гаснут.

Основные функции

Увеличение пространства для хранения

Вы можете увеличить место для хранения в холодильнике, убрав некоторые детали конструкции. Далее приведен список съемных деталей, которые показаны на рисунке ниже. Для получения информации о конкретном способе демонтажа, пожалуйста, обратитесь к разделу “Очистка и техническое обслуживание деталей” на стр. 43.

№	Название детали
①	Дверная полка (вверху слева)
②	Дверная полка (средняя слева)
③	Дверная полка (нижняя слева)
④	Отделение Health zone
⑤	Стеклянная полка
⑥	Стеклянная полка
⑦	Контейнер Moist Zone
⑧	Контейнер для воды
⑨	Контейнер My zone
⑩	Контейнер MSA
⑪	Автоматический генератор льда

№	Название детали
⑫	Контейнер для хранения льда
⑬	Верхний ящик морозильной камеры
⑭	Кронштейн верхнего ящика морозильной камеры
⑮	Выдвижной ящик, левый
⑯	Выдвижной ящик, правый
⑰	Кронштейн выдвижного ящика
⑱	Нижний ящик морозильной камеры
⑲	Соединительный стержень шестерни

Основные функции



Съемные детали



Съемные детали (скрытые)

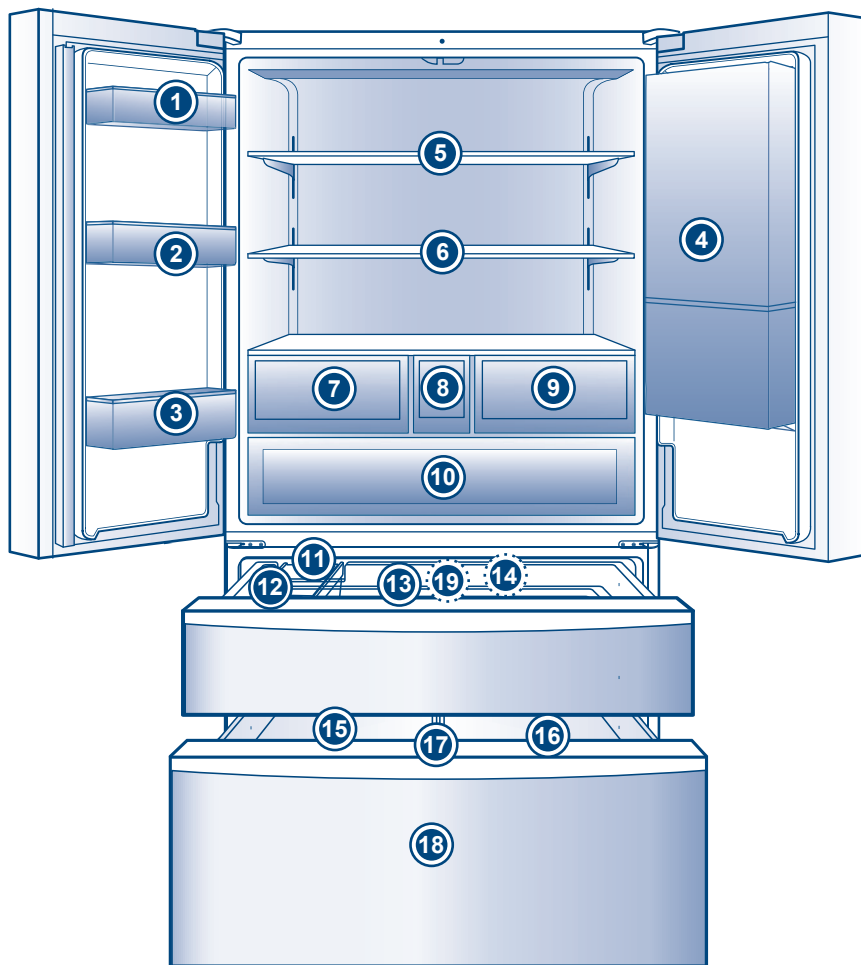

Рекомендации по хранению

Холодильное отделение предназначено в основном для кратковременного хранения и для готовых к употреблению продуктов.

Хотя среднюю температуру в большинстве зон холодильного отделения можно регулировать в диапазоне 0°C~10°C, продукты не могут долго оставаться свежими, поэтому холодильное отделение можно использовать только для кратковременного хранения.



Примечание

Если температура окружающей среды составляет 0°C~10°C, температура холодильной камеры снижается, ее нижняя граница – около 0°C. На этот период овощи и фрукты следует поместить в верхнюю часть холодильной камеры, чтобы избежать замерзания.

Закрывая левую дверцу холодильной камеры, убедитесь, что вертикальная стойка правильно закрыта, иначе дверца закроется неплотно, и температура в камере повысится. В таком звуковой случае сигнал будет подаваться в течение длительного времени.

Выдвижной ящик “MSA” представляет собой относительно закрытое пространство. При хранении продуктов с большим количеством влаги, она конденсируется в виде капель воды в пространстве или на дне контейнера. Это нормально, конденсат можно удалить сухой тканью.

Рекомендуемые зоны хранения

Из-за циркуляции холодного воздуха в холодильнике температура в каждой зоне разная, поэтому рекомендуется размещать различные продукты в зонах с подходящей температурой.

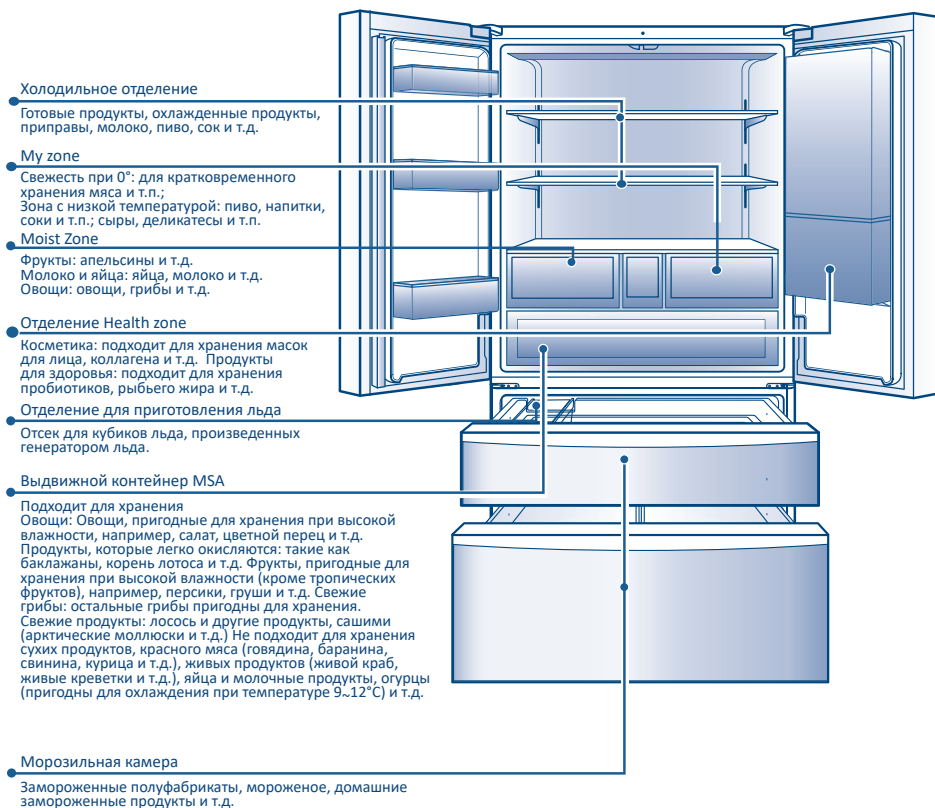

Рекомендации по хранению

Рекомендации по хранению различных видов пищевых продуктов

Контрольные показатели по срокам хранения фруктов и овощей

Темный салат-латук



Около 7 дней

Капуста



Около 10 дней

Клубника



Около 3 дней

Виноград



Около 7 дней

Контрольные показатели по срокам хранения рыбы и мяса

Сашими



Около 2 дней

Рыба



Около 3 дней

Говядина



Около 4 дней

Искусственные крабовые палочки



Около 7 дней

Рекомендации по хранению продуктов питания



Свежие продукты: рыба и моллюски, мясо.



Молочные продукты, закуски: йогурт, сыр, желе, пудинги.



Овощи, сладости: салаты, соусы.



Домашние натуральные продукты: соусы, джемы, соленые огурцы с низким содержанием соли, сырая лапша.



Обработанные пищевые продукты: рыбные шарики, рыба, мясной соус, ветчина, ветчинная колбаса.

Рекомендации по хранению

Меры предосторожности для экономии энергии

- ▶ По возможности устанавливайте холодильник в прохладном, хорошо проветриваемом помещении вдали от источников тепла и солнечного света.
- ▶ Сведите к минимуму время и частоту открывания дверей.
Например: храните продукты на одних и тех же привычных местах, чтобы сократить время, необходимое для открытия дверцы и извлечения продуктов из холодильника.
- ▶ Упаковывайте продукты для хранения.
- ▶ Охладите горячие продукты или напитки перед тем, как поместить их в холодильник.
- ▶ Продукты, которые необходимо разморозить, следует сначала поместить в холодильник, а продукты в холодильнике можно охладить за счет низкой температуры замороженных продуктов.
- ▶ Не переполняйте холодильник, чтобы не препятствовать циркуляции воздуха.
- ▶ Чем ниже температура в холодильнике, тем больше расход энергии; при соблюдении условий хранения продуктов старайтесь установить самую высокую допустимую температуру внутри камеры.



Правила использования холодильного отделения и меры предосторожности

Меры предосторожности при охлаждении пищевых продуктов

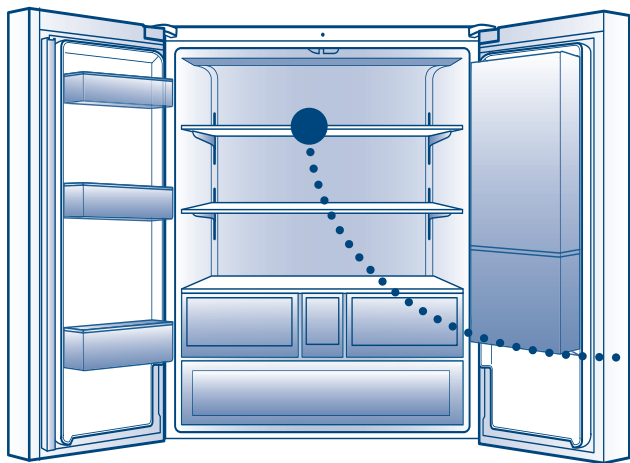

Не ставьте горячую пищу прямо в холодильник



Горячие продукты необходимо охладить до комнатной температуры перед помещением в холодильник. Помещение горячей пищи в холодильник не только приведет к повышению температуры в нем, но и повлияет на свежесть других продуктов.

Перед помещением в холодильник продукты следует очистить



Для обеспечения гигиеничных условий внутри холодильника, рекомендуется хранить продукты в холодильнике чистыми и сухими.

Продукты следует отсортировать перед охлаждением



Храните продукты раздельно в соответствии с типом продуктов и кладите продукты, которые вы употребляете каждый день, на переднюю часть полки, чтобы не держать дверцу открытой слишком долго и не забыть продукты в глубине холодильника.

Правила использования холодильного отделения и меры предосторожности

- У редиса следует срезать листья, чтобы предотвратить поглощение листьями питательных веществ.
- Арбуз, мускусную дыню, папайю, банан и ананас не следует хранить в холодильнике, так как это ускорит биологические процессы в них. Однако, если плоды еще незрелые, хранение в холодильной камере в течение определенного периода времени может способствовать их созреванию.
- Некоторые продукты, такие как лук, чеснок, имбирь, могут храниться в течение длительного времени при комнатной температуре и не нуждаются в охлаждении.
- При хранении свежих овощей рекомендуется смыть с них остатки почвы перед тем, как класть их в холодильник, чтобы предотвратить размножение бактерий в холодильнике или загрязнение других продуктов.



Не перекрывайте отверстия для выпуска воздуха



При перекрытии отверстий для циркуляции потоки холодного воздуха распределяются не эффективно, что может сказаться на интенсивности работы компрессора и повышенном потреблении электроэнергии.

Не перекрывайте датчики контроля температуры

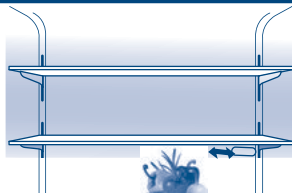

В холодильном отделении есть датчик температуры, как показано на рисунке. Пожалуйста, убедитесь, что холодильник не переполнен продуктами: в такой ситуации холодильник не сможет правильно измерить температуру и будет работать с перебоями, что приведет к слишком низкой температуре в холодильной камере и ненужной трате электроэнергии.

Не переполняйте холодильник

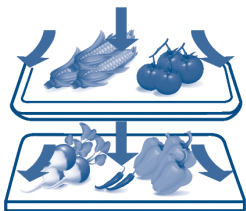

Продукты внутри холодильника следует отделять друг от друга, оставляя пространство для циркуляции холодного воздуха: тогда продукты лучше охлаждаются.

Избегайте контакта пищи со стенками камеры

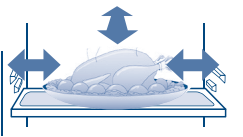

Длительный контакт продуктов, хранящихся в холодильнике (особенно жирных продуктов), со стенками камеры может привести к загрязнению покрытия стенок. Следует по возможности избежать прямого контакта между пищевыми продуктами и стенками камеры. Если стенка испачкана маслом, ее следует своевременно мыть.

Как можно реже открывайте дверцы

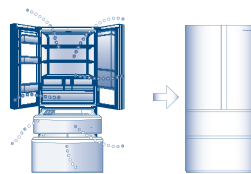

Если открывать холодильник реже и не слишком широко, можно уменьшить потери холодного воздуха и добиться экономии электроэнергии.

Правила использования морозильного отделения и меры предосторожности

Различные продукты можно хранить в разных отсеках в соответствии с условиями их хранения, чтобы обеспечить наилучшую температуру хранения.

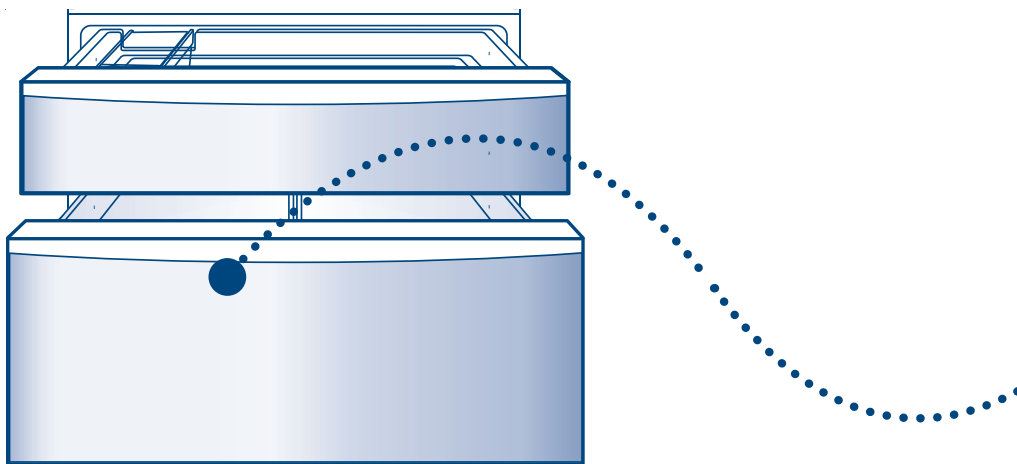

Использование морозильной камеры

Чтобы долго наслаждаться сезонными деликатесами, продукты необходимо хранить в морозильной камере в течение длительного времени.

- Диапазон температуры морозильной камеры составляет: -14°C ~ -24°C , его можно регулировать по мере необходимости. Поскольку температура в морозильной камере очень низкая, продукты могут сохраняться свежими в течение длительного времени, поэтому замороженные продукты, подлежащие длительному хранению, следует хранить именно в морозильной камере.
- Морозильное отделение состоит из верхнего выдвигающего ящика, нижнего выдвигающего ящика, отделения для приготовления льда, двух выдвигающих поддонов.

Правила использования морозильного отделения и меры предосторожности

Рекомендации по замораживанию пищевых продуктов

Рекомендуется упаковывать продукты перед замораживанием

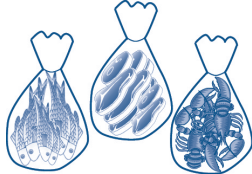

Внешняя поверхность упаковки должна быть сухой, чтобы избежать примерзания продуктов друг к другу. Упаковочные материалы должны быть без запаха, воздухонепроницаемыми, водонепроницаемыми, нетоксичными и не загрязняющими окружающую среду, чтобы избежать распространения запаха пищи и ухудшения ее качества.

Не кладите слишком много пищи



Количество свежих продуктов, помещаемых в морозильную камеру за один раз, не должно быть слишком большим, предпочтительно не более морозильных возможностей холодильника (см. технические характеристики на стр. 49).

Избегайте повторного замораживания продуктов

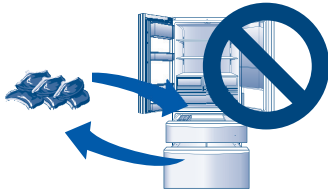

Вынимайте из морозильной камеры только необходимое количество продуктов для размораживания. Размороженные продукты не следует повторно замораживать, если только они не будут переработаны в готовое блюдо, иначе это повлияет на вкус пищи.

Не ставьте горячую пищу в холодильник



Горячую пищу необходимо охладить до комнатной температуры.

Проставьте на продуктах даты в соответствии со сроком годности

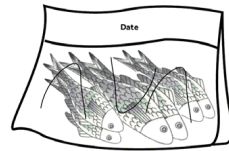

Рекомендуется указать дату, срок годности и название замороженных продуктов на упаковочном пакете в соответствии со сроком хранения, чтобы не допустить истечения срока годности.

Напитки в бутылках нельзя помещать в морозильную камеру



Не кладите пиво или напитки в бутылках в морозильную камеру, чтобы избежать утечек.

Разделяйте пищу на удобные порции



≤2,5 кг

Это облегчает процесс замораживания, повышает качество разморозки и приготовления, а каждая порция не должна превышать по весу 2,5 кг.

Использование и очистка генератора льда

Устройство генератора льда

Автоматический генератор льда данного холодильника оснащен уникальным контейнером для хранения воды. Вы можете заливать воду непосредственно в контейнер для хранения воды и готовить лед в автоматическом режиме. Автоматический генератор льда можно извлекать для очистки, когда лед не нужен, это пространство можно использовать для продуктов.

Генератор льда

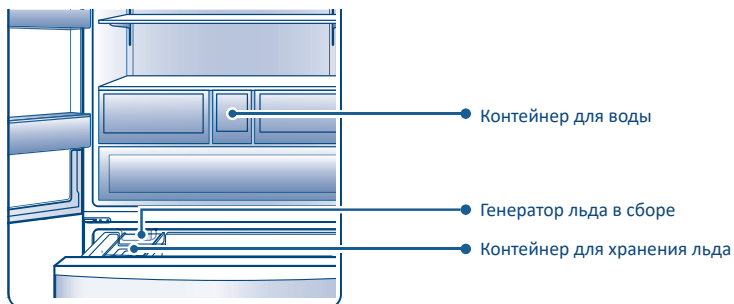

Емкость для хранения воды

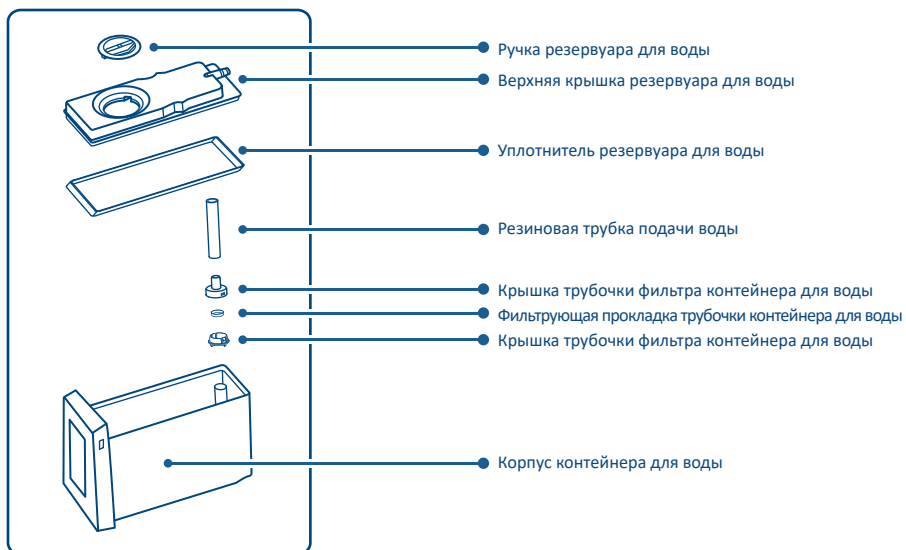

Использование и очистка генератора льда

Как пользоваться генератором льда



Примечание

Если зимой в приготовлении льда нет необходимости, генератор льда в сборе и контейнер для воды можно снять, чтобы освободить место для хранения продуктов. При хранении генератора льда в сборе и контейнера для воды вне холодильника соблюдайте осторожность, чтобы в него не попала пыль. При повторном использовании его необходимо очистить и протереть.

ВНИМАНИЕ! Заполнять только питьевой водой.

1

Добавьте воду в контейнер для воды

Шаг 1:

Снимите контейнер для воды. Слегка приподнимите переднюю часть контейнера и вытащите его.

Шаг 2:

Поверните ручку, чтобы открыть контейнер для воды и заполнить его водой. Будьте осторожны, чтобы не превысить MAX (максимальный) уровень. (см. отметку MAX уровня на контейнере для воды. Если воды будет слишком много, она будет вытекать со всех сторон.)

Шаг 3:

Установите контейнер для воды на место. Его нужно вставлять глубоко внутрь, иначе он не сможет нормально подавать воду.

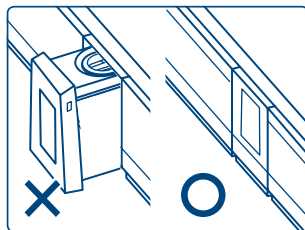
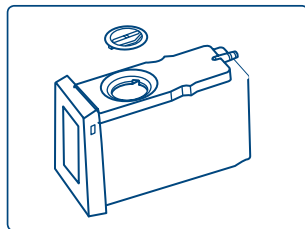
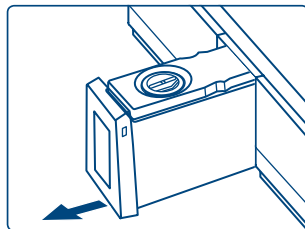

Примечание

- Температура воды, заливаемой в контейнер для воды, не должна превышать 60°C.
- Заливайте только питьевую воду; не выливайте остатки минеральной воды, сока и чая в контейнер для воды.
- При приготовлении льда из колодезной или хлорированной воды (щелочной ионизированной воды, воды из водоочистителя) вероятность образования налета и слизи выше, поэтому требуется частая очистка и техническое обслуживание.
- Если вы используете не выпитую минеральную воду для приготовления льда, сначала очистите камеру для льда и контейнер для воды нейтральным моющим средством для посуды, иначе образуются налет и слизь, что в конечном итоге приведет к плесени и неприятному запаху.
- Зимой при низкой температуре вода в контейнере для воды может замерзнуть.
- Если контейнер для воды пустой, водяной насос и генератор льда могут издавать звук при работе. Это нормальное явление.

2

Возьмите кубики льда

После приготовления льда используйте лопатку для льда, чтобы взять кубики.



Примечание

- Если вы только начали его использовать или с момента последнего использования прошло больше недели, свежеприготовленные кубики льда могут иметь запах или загрязнения, поэтому первый приготовленный лед (около 8 кубиков льда) необходимо выбросить.
- Если вы очистили трубку подачи воды генератора льда, то можно использовать уже первую партию приготовленных кубиков льда.

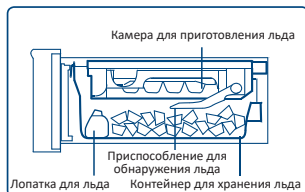

Использование и очистка генератора льда

3

Хранение кубиков льда

Емкость контейнера для хранения льда может быть автоматически проверена детектором льда. (Чтобы правильно определить объем контейнера для хранения льда, не укладывайте кубики льда плоско) После того, как контейнер для хранения заполнится, прекратите приготовление льда. Проверьте количество льда, хранящегося в контейнере для льда. Если льда слишком много, генератор льда не сможет приготовить лед или возникнут помехи для открытия и закрытия дверцы.

Очистка и техническое обслуживание генератора льда

Очистка контейнера для воды и его деталей

Шаг 1:

Снимите верхнюю крышку контейнера для воды движением вверх.

Шаг 2:

Снимите трубочку контейнера для воды, крышку трубочки фильтра, фильтрующую прокладку трубочки и колпачок прокладки фильтра.

Шаг 3:

Снимите уплотнитель контейнера для воды.

Шаг 4:

Очистите контейнер для воды и его детали мягкой губкой. Для удаления стойких пятен используйте разбавленное средство для мытья посуды и промойте водой после удаления.



Примечание

Последовательность установки обратна последовательности снятия. Не добавляйте воду выше MAX (максимального) уровня. (Если уровень воды превышает отметку MAX, вода будет вытекать со всех сторон.)

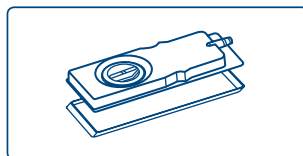
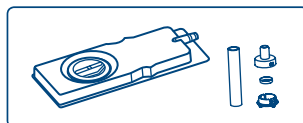
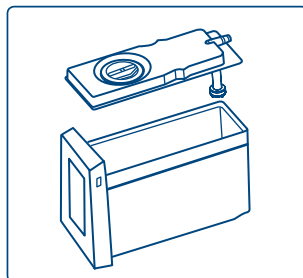
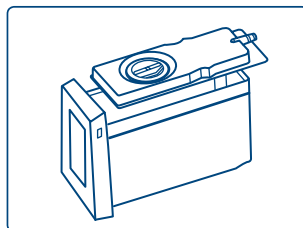

Использование и очистка генератора льда

Очистка контейнера для льда

Шаг 1:

Выключите функцию приготовления льда и откройте верхнюю дверцу морозильной камеры.

Шаг 2:

Поворачивайте фиксирующую ручку контейнера для льда влево до упора, медленно тяните наружу ручку на передней части контейнера для льда

Шаг 3:

Переверните генератор льда, потяните белую ручку и снимите его.

Шаг 4:

Вымойте контейнер для льда водой; не используйте щетки или обеззараживающие порошки, которые могут поцарапать поверхность.

Шаг 5:

Установите контейнер для льда в порядке, обратном снятию. Вставьте генератор льда в ящик и толкайте его вниз до тех пор, пока не услышите щелчок, указывающий на то, что он вставлен полностью. Поверните фиксирующую ручку обратно вправо, чтобы зафиксировать.

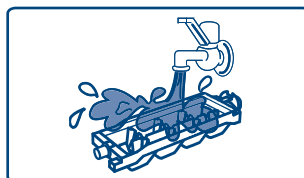
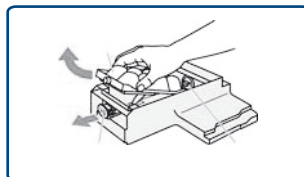
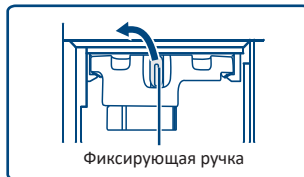

Примечание

- После замораживания чего-либо, кроме воды, генератор льда следует своевременно очистить, прежде чем снова вставлять его в автоматический генератор льда.
- При очистке контейнера для воды, внутреннего контейнера для воды и крышки используйте для мытья мягкую губку; не используйте щетку или обеззараживающий порошок. Для удаления стойких пятен используйте разбавленное средство для мытья посуды, но обязательно смойте его водой. Не используйте щетки с жесткой щетиной, проволочные щетки, абразивные материалы (например, зубную пасту, стиральный порошок и т.д.), органические растворители (например, бензин, разбавитель, ацетон, спирт и т.д.), горячую воду, кислоту или щелочь, которые могут привести к растрескиванию.
- Контейнер для льда в сборе нельзя мыть. Если он станет влажным, протрите его сухой тканью. Функция приготовления льда будет нарушена, если внутрь прибора попадет вода. Не добавляйте воду в контейнер для льда при установке генератора льда, так как вода подается автоматически.



Предупреждение

Предупреждение: Заливайте в генератор льда только питьевую воду.

Использование и очистка генератора льда

Генератор льда: Вопросы и ответы

1: Почему устройство не делает лед?

Явление	Не делает лед
Причина	<ul style="list-style-type: none">a. Вода не добавлена в контейнер для воды.b. Вода в контейнере для воды замерзла.c. Контейнер для воды не вставлен на место.d. Генератор льда в сборе установлен неправильно.e. Функция “Приготовление льда” не включена.
Решение	<ul style="list-style-type: none">a. Добавьте воду в контейнер для водыb. Выньте контейнер для воды, удалите лед из контейнера и соответствующим образом увеличьте температуру холодильной камеры.c. Правильно установите контейнер для хранения воды.d. Вставьте генератор льда в сборе до упора, пока фиксирующая ручка не зафиксируется.e. Включите функцию “Приготовление льда”.

2: Недостаточное количество льда, кубики льда маленькие или подтаявшие?

Явление	Полученных кубиков льда немного, они мелкие и частично тают.
Причина	<ul style="list-style-type: none">a. Дверца холодильника часто открывается и закрывается или закрывается неплотно.b. Контейнер для хранения льда расположен неровно или в нем находятся другие вещи.
Решение	<ul style="list-style-type: none">a. Плотно закройте дверцу холодильника и старайтесь открывать и закрывать ее как можно реже.b. Используйте лопатку для льда, чтобы разровнять кубики льда и удалить разные посторонние вещества.

3: Полученные кубики льда мутные

Явление	Полученные кубики льда имеют белые вкрапления.
Причина	Лед делается из воды, содержащей минералы.
Решение	Это нормально, и беспокоиться не о чем.

4: У кубиков льда есть запах?

Явление	Лед, приготовленный генератором, имеет специфический запах.
Причина	<ul style="list-style-type: none">a. Вода в контейнере для воды давно не менялась.b. В контейнер для воды залиты вода или напитки с неприятным запахом.c. Кубики льда были приготовлены и хранились в контейнере для льда слишком долго.d. Фильтр не установлен или загрязнен, фильтр контейнера для воды.
Решение	<ul style="list-style-type: none">a. Поменяйте воду.b. Информацию об очистке см. в разделе “Очистка и техническое обслуживание генератора льда”.c. Кубики льда не следует хранить в течение длительного времени, иначе они приобретут запах других продуктов.d. Очистите контейнер для воды и установите или замените фильтр.

5: Кубики льда неправильной формы?

Явление	<ul style="list-style-type: none">a. Кубики льда слипаются или отличаются друг от друга по размеру.b. Кубики льда имеют округлую форму.c. Кубики льда имеют выступы.
Причина	<ul style="list-style-type: none">a. Холодильник наклонен.b. Кубики льда лежали слишком долго.c. На генераторе льда имеются вогнутые и выпуклые каналы подачи воды.
Решение	<ul style="list-style-type: none">a. Ножки можно правильно отрегулировать, чтобы обеспечить ровное расположение холодильника.b. Используйте кубики льда как можно скорее или переделайте.c. Это нормально, и беспокоиться не о чем.

Ежедневный уход и техническое обслуживание

Очистка холодильника

1. Проводите очистку холодильника раз в месяц.
2. Перед очисткой удалите продукты из холодильника.
3. Снятые полки и ящики можно мыть. Последовательность установки обратна последовательности снятия.
4. После очистки требуется проверка безопасности: вилка питания полностью вставлена в розетку, anomального нагрева нет. Шнур питания без трещин и царапин.

Примечание

1. Перед очисткой сначала отключите блок питания; не подключайте/не отключайте вилку мокрыми руками, иначе существует риск поражения электрическим током и травмы.
2. Не лейте воду непосредственно на холодильник, иначе он легко заржавеет, протечет и выйдет из строя.
3. Не подставляйте руки под холодильник, так как вы можете оцарапать их о металлические уголки.
4. Не используйте для чистки холодильника жесткие щетки, металлические щетки, абразивные вещества (например, зубную пасту, чистящий порошок и т. д.), органические растворители (например, бензин, разбавитель, ацетон, спирт и т. д.), горячую воду, кислоты или щелочи.
5. Повреждение вилки шнура питания или скопление пыли может привести к поражению электрическим током и возгоранию. В случае возникновения каких-либо нестандартных ситуаций отключите вилку питания и обратитесь в сервисный центр.
6. На поверхности стекла имеется тонкий узор. Если есть отпечатки пальцев (пятна и т. д.), используйте чистящий инструмент, прикладываемый к изделию, и протрите его теплой водой или нейтральным кухонным моющим средством. Затем используйте мягкую чистую сухую ткань, чтобы вытереть пятна от воды.

Примечание: При очистке холодильника моющим средством, отбеливателем, ацетоном, растворителем, спиртом, хлоридом, бензолом и т. д. возможно повреждение или обесцвечивание изделия.

Предупреждение

Не повреждайте холодильный контур во время технического обслуживания и очистки.

Очистка и техническое обслуживание деталей

Автоматическое размораживание

Этот холодильник с воздушным охлаждением без образования наледи с функцией автоматического размораживания. Вода после разморозки испаряется в испарителе, поэтому ручная разморозка не требуется.

Предупреждение

Процесс размораживания нельзя ускорять с помощью механических устройств или других средств, кроме тех, которые рекомендованы производителем.

Стекло двери холодильника

Если во время использования на стекле холодильника остались отпечатки пальцев (пятна и т.д.), используйте чистящий инструмент из подарочного пакета, погрузите его в теплую воду или нейтральное кухонное моющее средство и протрите его. Затем используйте мягкую чистую сухую ткань, чтобы вытереть пятна от воды.

Примечание: Использование моющего средства, отбеливателя, ацетона, растворителя, спирта, хлорида или бензола для очистки холодильника может привести к его повреждению или обесцвечиванию.

Дверная полка в холодильной камере

Захватите ее обеими руками и толкайте вверх.

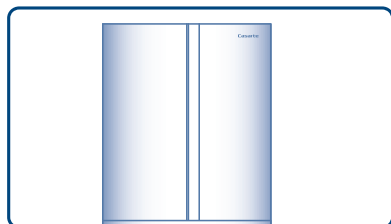
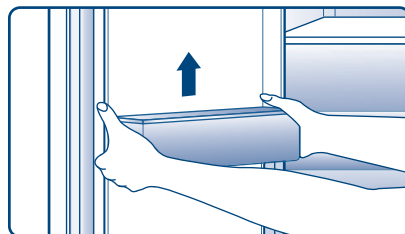

Ежедневный уход и техническое обслуживание

Health zone в холодильной камере
Захватите камеру Health zone обеими руками и толкайте вверх.

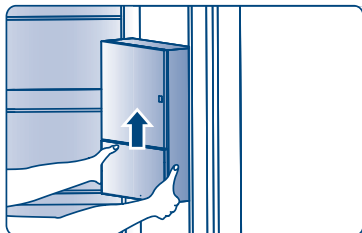

Стеклопанель
Удерживая передний край полки, поверните передний край под небольшим углом, полностью поднимите полку и вытащите ее.

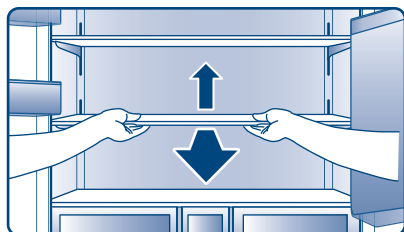

Выдвижной ящик Magic zone
При разборке выдвижного ящика сначала снимите дверную панель, затем вытащите ящик, положите обе руки на левую и правую стороны ящика, поднимите кронштейн направляющей на краю выдвижного ящика, а затем поднимите выдвижной ящик вверх и выньте его.

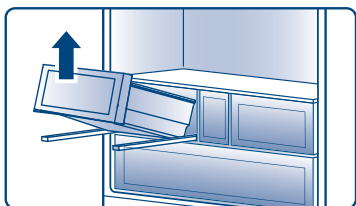
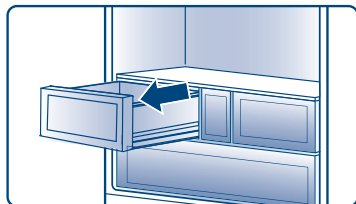

Контейнер для воды
Потяните контейнер для воды наружу и выньте его.

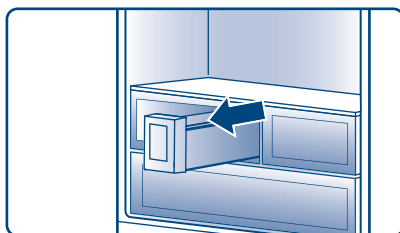

Контейнер MSA
Выдвиньте выдвижной контейнер MSA до упора и поднимите контейнер MSA по диагонали вверх.

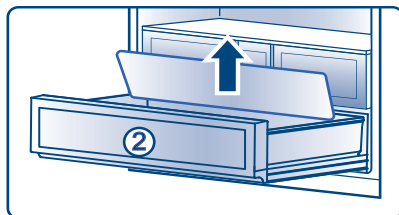
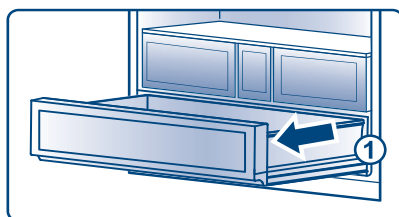

Примечание:

Уплотнительная полоса 1 контейнера MSA предназначена для герметизации, не удаляйте уплотнительную полосу во время использования; не разбирайте контейнер 2 MSA во время использования; Если вышеуказанные две части необходимо разобрать, обратитесь в отдел послепродажного обслуживания за помощью.

Если уплотнительная лента слегка отсоединилась во время использования, попробуйте снова вставить ее вручную. Если ее не удастся снова вставить, обратитесь в сервисный центр для помощи.

Ежедневный уход и техническое обслуживание

Разборка и очистка контейнера для хранения льда

1. Потяните дверцу верхней выдвижной морозильной камеры до упора.
2. Отклоните контейнер для хранения льда вверх и выньте его.

Используйте мягкое полотенце или губку, смоченные в теплой воде (можно добавить нейтральное моющее средство), чтобы протереть контейнер для хранения льда, а затем после очистки установите его в противоположном направлении.

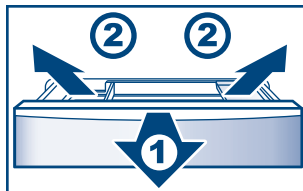

Разборка и очистка верхнего выдвижного ящика морозильной камеры

1. Максимально потяните дверцу верхнего выдвижного ящика морозильной камеры.
2. Потяните верхний выдвижной ящик морозильной камеры вверх и наружу.
3. Установите верхний выдвижной ящик морозильной камеры на место в порядке, обратном указанному выше.

Используйте мягкое полотенце или губку, смоченные в теплой воде (можно добавить нейтральное моющее средство), чтобы протереть верхнюю выдвижную морозильную камеру, а затем после очистки установите его в противоположном направлении.

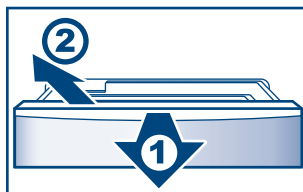

Разборка соединительного стержня шестерни

1. После извлечения верхней выдвижной морозильной камеры переместите соединительный стержень шестерни в крайнее переднее положение. Вытяните выступающий зажим фиксирующей детали на левом конце соединительного стержня шестерни.
2. Переместите металлический стержень влево, и металлический стержень отсоединится от правого края шестерни.
3. Вытяните отсоединенный металлический стержень из соединения на левом крае шестерни.
4. Установите соединительный стержень шестерни в порядке, обратном указанному выше.

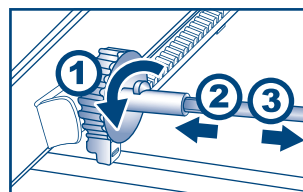

Разборка и очистка выдвижного ящика и держателя

1. Максимально потяните дверцу нижнего выдвижного ящика морозильной камеры.
2. Поднимите выдвижной ящик.
3. Переместите кронштейн выдвижного ящика назад, освободите положение зажима и выньте кронштейн.

Протрите выдвижной ящик и кронштейн выдвижного ящика мягким полотенцем или губкой, смоченной в теплой воде (можно добавить нейтральное моющее средство), а затем установите его в противоположном направлении.

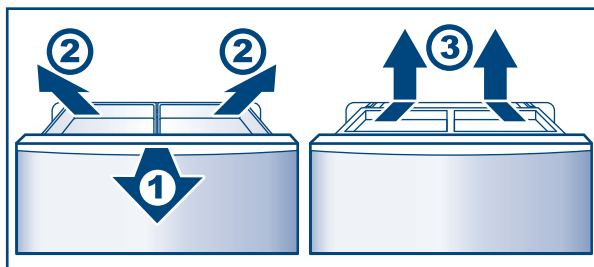

Разборка и очистка нижнего выдвижного ящика морозильной камеры

1. Потяните дверцу нижнего выдвижного ящика морозильной камеры, раскройте ее максимально и выньте выдвижной ящик морозильной камеры.
2. Переместите кронштейн выдвижного ящика назад, освободите положение зажима и выньте кронштейн.
3. Потяните нижний выдвижной ящик морозильной камеры вверх и наружу.
4. Установите нижний выдвижной ящик морозильной камеры в порядке, обратном предыдущему.

Используйте мягкое полотенце или губку, смоченные в теплой воде (можно добавить нейтральное моющее средство), чтобы протереть нижнюю выдвижную морозильную камеру, а затем после очистки установите его в противоположном направлении.

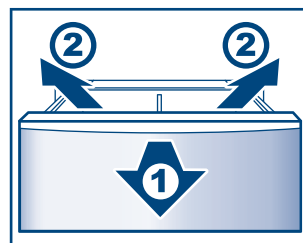

Ежедневный уход и техническое обслуживание

Транспортировка

Перед транспортировкой

1. Отключите вилку питания.
2. Выньте продукты, очистите внутреннюю часть холодильника и откройте дверцу, чтобы высушить.
3. Отрегулируйте левый и правый регулируемые нижние углы и поднимите холодильник с пола.

Во время транспортировки

1. Используйте колеса для перемещения вперед и назад.
(Не используйте колеса, если напольное покрытие хрупкое)
2. При переноске обязательно беритесь за ручки снизу и сверху сзади.
(Если рука соскользнет, это может привести к травме)
3. При переезде не кладите и не переносите холодильник под углом более 45°: это может привести к неисправности.



Отключение

Эксплуатация во время отключения электроэнергии

Даже летом после отключения электроэнергии температура внутри холодильника не изменится в течение 1-2 часов. В случае отключения электроэнергии не кладите в холодильник новые продукты и старайтесь не открывать дверцу. Если вы заранее знаете, что будет отключение электричества, сделайте больше кубиков льда, храните их в водонепроницаемом контейнере и поместите в верхнюю часть морозильной камеры.



Все это поможет минимизировать повышение температуры внутри холодильника из-за отключения электроэнергии или других неполадок.

Прекращение использования

Если холодильник не будет использоваться в течение длительного периода времени, вытащите вилку из розетки, отсоедините источник питания и очистите холодильник, как описано выше.

Когда холодильник не используется, следует приоткрыть дверцы, чтобы предотвратить появление неприятного запаха от следов пищи в холодильнике.



После отключения источника питания выдержите интервал не менее 7 минут, прежде чем снова включить его. В обычных условиях не останавливайте холодильник, чтобы не снизить срок службы холодильника.



Холодильник, который не планируется больше использовать, следует надлежащим образом утилизировать или передать профессионалам. Его нельзя выбрасывать как обычный мусор, чтобы не нанести вред окружающей среде и не вызвать другие опасности.

Во время отпуска

Если вы уезжаете в отпуск на длительное время, отключите питание, выньте продукты, очистите внутреннюю часть после того, как наледь растает, и приоткройте дверь холодильника после сушки, чтобы избежать неприятного запаха от следов пищи:

1. Отсоедините вилку питания и отключите питание.
2. Уберите все продукты из холодильника.
3. При необходимости очистите холодильник способами, описанным в разделе "Очистка холодильника" на стр. 43.

Есть вопросы? Сначала прочтите это приложение



Примечание

Прежде чем обращаться за техническим обслуживанием, перейдите на эту страницу, чтобы найти причину и решение. Если неисправность по-прежнему не удастся устранить, обратитесь в сервисный центр. Не разбирайте и не ремонтируйте устройство без разрешения.

1: Холодильник не охлаждает?

Симптом	Холодильник не охлаждает.
Причина	a. Вилка питания отсоединена? b. Перегорел автоматический выключатель и предохранитель? c. Отключение электричества? d. Горят ли индикаторы на панели дисплея?
Решение	a. Снова подключите. b. Откройте дверцу холодильника и посмотрите, горит ли свет. c. Выставьте более низкую температуру в настройках.

2: Слабое охлаждение?

Симптом	Охлаждение холодильника слабое.
Причина	a. Холодильник переполнен или горячая пища внутри? b. Частое открывание и закрывание дверцы или пакеты от еды, застрявшие в щелях дверцы? c. Прямой солнечный свет или холодильник рядом с печью или газовой плитой? d. Плохая окружающая вентиляция? e. Установлен слишком высокий уровень температуры?
Решение	a. Подождите, пока горячая пища остынет, прежде чем положить ее в холодильник. b. Проверьте и закройте дверцу. c. Отодвиньте холодильник от источника тепла. d. Обеспечьте свободное пространство вокруг холодильника и поддерживайте хорошую вентиляцию. e. Выставьте более низкую температуру в настройках.

3: Продукты в холодильной камере и выдвижном ящике заморожены?

Явление	Продукты в холодильной камере и выдвижном ящике холодильника заморожены.
Причина	a. Окружающая температура ниже 5 °C? b. Продукты с высоким содержанием влаги размещены на полке? (рядом с выходом холодного воздуха)
Решение	a. Выставьте более высокую температуру в настройках. b. Располагайте продукты с высоким содержанием воды в передней части холодильника.

4: Звук очень громкий?

Явление	Звук холодильника очень громкий.
Причина	Опорная поверхность слишком мягкая, подвижная? Стороны не выровнены по уровню? Холодильник касается стены? Вокруг разбросаны предметы, которые касаются холодильника?
Решение	Подложите под холодильник прочную доску. Отрегулируйте регулируемые ножки Отодвиньте подальше от стены. Удалите разбросанные предметы.

5: В холодильнике странный запах?

Явление	В холодильнике странный запах.
Причина	Выход холодного воздуха и всасывающий патрубок заблокированы? Продукты с сильным запахом не завернуты в пищевую пленку?
Решение	Освободите выходы и патрубки. Заверните продукты в пищевую пленку.

Есть вопросы? Сначала прочтите это приложение

6: Звук работы часто усиливается?

Явление	Шум работы холодильника часто усиливается.
Причина	В этом холодильнике используется инверторный компрессор. Звук может иногда усиливаться во время установки, открывания и закрывания дверцы, высокой температуры окружающей среды, усиленного замораживания и переключения на режим работы с высоким быстродействием.

7: Журчание и бульканье воды?

Явление	В холодильнике есть звук бегущей и кипящей воды.
Причина	Звук потока сжижения хладагента и звук испарения и кипения хладагента.

8: Скрип?

Явление	В холодильнике слышен скрип.
Причина	Звук расширения или сжатия внутренних пластиковых деталей.

9: Звук движения и падения кубиков льда?

Явление	Холодильник издает звук движения и звук падения кубика льда.
Причина	Звук поршня при добавлении воды, звук двигателя при вращении лотка для льда, звук падения кубиков льда в контейнер для льда и громкий шум при первом запуске компрессора.

10: Конденсат снаружи холодильника и на уплотнении дверцы?

Явление	Конденсат снаружи холодильника и на уплотнении дверцы?
Причина	Когда влажность высокая, роса легко конденсируется. Это то же самое, что капли воды на внешней стороне стакана, наполненного холодной водой.

11: Нагреваются передняя и боковые стороны холодильника?

Явление	Передняя и боковые стороны холодильника горячие.
Причина	Особенно горячими будут летом или в начале запуска. Это связано с тем, что работает труба радиатора, настроенная на предотвращение образования конденсата в холодильнике, это не влияет на продукты в холодильнике.

Технические данные

Технические характеристики холодильника-морозильника

Торговая марка	Casarte
Идентификатор модели	CASF4777ETAC5U1
Тип модели	Холодильник с морозильной камерой
Класс энергоэффективности	A++
Общее потребление энергии (кВтч/год)	438
Объем хранения холодильной камеры (л)	469
Объем хранения морозильной камеры(л)	225
Класс морозильной камеры	
Температура в других отделениях > 14°C	Не применимо
Хладагент (масса)	R600a (88 г)
Система охлаждения	Да
Время набора температуры (ч)	10
Мощность заморозки (кг/24ч)	14
Климатический класс Данный прибор предназначен для использования при температуре окружающей среды от 10 °С до 43 °С	SN-N-ST-T
Уровень шума (дБ)	38
Тип конструкции	Отдельностоящий

На основании результатов 24 часовых стандартных испытаний.

Фактическое потребление энергии зависит от того, как используется прибор и где он расположен.

Дополнительные технические данные

Напряжение / Частота	220-240В~50 Гц
Номинальная потребляемая мощность (Вт)	260
Номинальный ток (А)	2
Хладагент	R600a (88 г)
Размеры (В/Ш/Г в мм)	1900/1005/787
Вес нетто (кг)	213
Вес брутто (кг)	224

Упаковочный лист

Упаковочный лист

Из-за постоянных исследований и усовершенствований все части холодильника могут быть заменены.

Количество	Наимен.	Гарантия	Руководство пользователя	Дверная полка	Отделение Health zone	Стекланная полка	Выдвижной ящик Moist Zone	Выдвижной ящик Mu zone	Контейнер для воды	Выдвижной контейнер MSA	Контейнер MSA	Генератор льда	Верхний ящик морозильной камеры	Верхний ящик морозильной камеры	Контейнер для льда	Лопатка для льда	Нижний ящик морозильной камеры	Держатель выдвижного ящика	Выдвижной ящик	Чистящий инструмент
	CASF4777ETAC5U1	1	3	1	2	1	1	1	1	1	1	1	1	1	1	1	1	1	2	1

Служба поддержки клиентов

Мы рекомендуем обращаться в службу поддержки клиентов, а также использовать оригинальные запасные части. Если у вас возникли проблемы с вашей бытовой техникой, пожалуйста, сначала изучите раздел «Устранение неисправностей». Если вы не нашли решения проблемы, пожалуйста, обратитесь:

— к вашему официальному дилеру или

— в наш колл-центр:

8-800-250-43-05 (РФ),

8-10-800-2000-17-06 (РБ),

— на сайт www.casarte.ru, где вы можете оставить заявку на обслуживание, а также найти ответы на часто задаваемые вопросы.

Обращаясь в наш сервисный центр, пожалуйста, подготовьте следующую информацию, которую вы можете найти на паспортной табличке и в чеке:

Модель _____

Серийный номер _____

Дата продажи _____



Также, пожалуйста, проверьте наличие гарантии и документов о продаже.

Важно! Отсутствие на приборе серийного номера делает невозможной для Производителя идентификацию прибора и, как следствие, его гарантийное обслуживание. Запрещается удалять с прибора заводские идентифицирующие таблички. Отсутствие заводских табличек может стать причиной отказа выполнения гарантийных обязательств.

В настоящий документ могут быть внесены изменения без предварительного уведомления. Производитель оставляет за собой право вносить изменения в конструкцию и комплектацию изделия без дополнительного уведомления.

Продукция соответствует требованиям технических регламентов Евразийского экономического (Таможенного) союза.

Сертификат соответствия № ЕАЭС RU С-CN.АЯ46.В.27828/23 от 20.01.2023 действует до 19.01.2028.

Декларация о соответствии № ЕАЭС N RU Д-CN.РА01.В.79950/23 от 14.02.2023 действует до 13.02.2028.

Более подробные сведения указаны в Едином реестре выданных сертификатов соответствия и зарегистрированных деклараций о соответствии Евразийского экономического союза.

Тұрмыстық
тоңазытқыш-мұздатқыш
CASF4777ETAC5U1

Пайдаланушы нұсқаулығы

Құрылғыны қолданар алдында осы нұсқаулықты мұқият оқып шығыңыз.
Оны болашақта пайдалану үшін сақтаңыз

Casarte

REFINED LIVING

“Casarte” – бұл әр өнім итальяндық дизайнның өнері мен талғампаздығын бейнелейтін премиум тұрмыстық техника бренді.

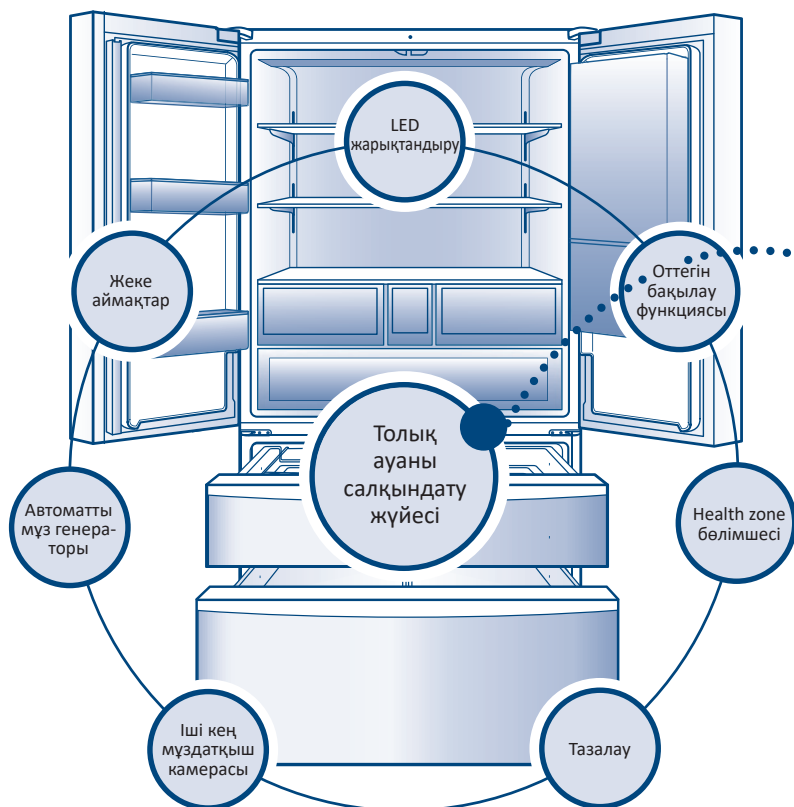

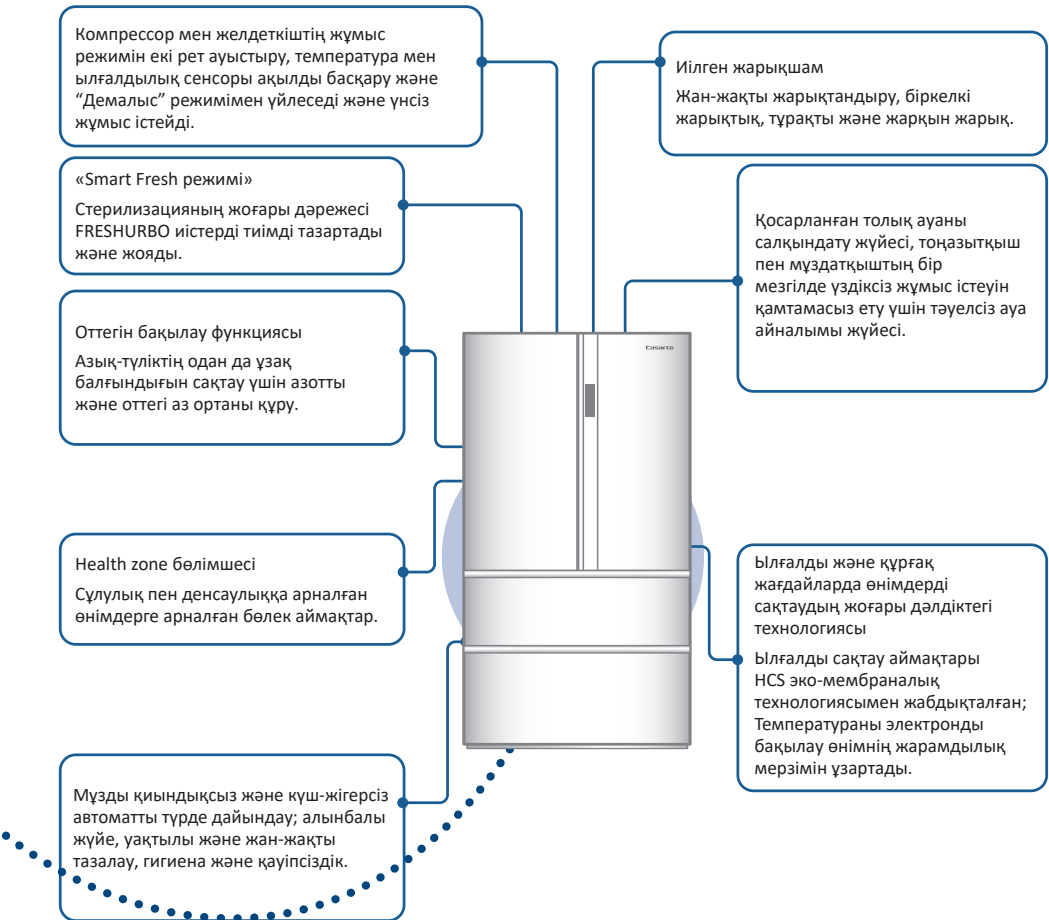

Бұл өнім тұрмыстық және ұқсас қолданбаларға арналған, мысалы:

- Дүкендердегі, кеңселердегі және басқа да жұмыс орындарындағы қызметкерлерге арналған асүйлерде;
- Пәтерлердегі, үйлердегі, сондай-ақ қонақүйлердегі және басқа да тұрғын үй-жайлардағы тұтынушылар үшін арналған.

Құрылғыны қауіпсіз және ыңғайлы пайдалану үшін осы нұсқаулықты қараңыз, сонымен қатар сақтық шараларын мұқият оқып шығыңыз.

Құрамы

Сақтық шаралары.....	5	Азық-түліктің әртүрлі түрлерін сақтау бойынша ұсыныстар.....	32
Электр.....	5	Энергияны үнемдеуге арналған сақтық шаралары.....	33
Пайдалану туралы.....	6	Тоңазытқыш бөлімін пайдалану ережелері және сақтық шаралары...	34
Техникалық қызмет көрсету.....	6	Азық-түлікті салқындату кезіндегі сақтық шаралары.....	34
Жұмысқа дайындық.....	7	Мұздатқыш бөлімді пайдалану ережелері және сақтық шаралары...	36
Бірінші қолдану.....	9	Мұздатқыш камераны пайдалану.....	36
Аймақтар мен аксессуарлардың атауы.....	10	Азық-түлікті мұздату бойынша ұсыныстар.....	36
Негізгі функциялар.....	12	Мұз генераторын пайдалану және тазарту.....	38
Тоңазытқыш дисплей.....	12	Мұз генераторының құрылғысы.....	38
1. Бірінші қосу.....	13	Мұз генераторы.....	38
2. Дисплейді бұғаттау/бұғаттан шығару.....	13	Суды сақтауға арналған ыдыс.....	38
3. Тоңазытқыш бөлімінің температурасын реттеу.....	14	Мұз генераторын қалай пайдалануға болады.....	39
4. “Супер салқындату” функциясы.....	14	Мұз генераторын тазалау және оған техникалық қызмет.....	40
5. Мұздатқыш бөліміндегі температураны реттеу.....	15	Мұз генераторы: Сұрақтар мен жауаптар.....	42
6. “Супер мұздату” функциясы.....	15	Күнделікті күтім және техникалық қызмет көрсету.....	43
7. MSA оттегін бақылау функциясы.....	16	Тоңазытқышты тазалау.....	43
8. Қозғалыс Датчигі функциясы.....	17	Бөлшектерді тазалау және техникалық қызмет көрсету.....	43
9. Функционалдық режим.....	17	Тасымалдау.....	46
10. Бөлімшені басқару Magic zone.....	19	Өшіру.....	46
11. Мұзды дайындау және мұзды жылдам дайындау функциясы.....	21	Сұрақтар бар ма? Алдымен осы қолданбаны оқып шығыңыз.....	47
12. Health zone бөлімшесі.....	23	Техникалық деректер.....	49
13. “Smart Fresh” режимі.....	25	Қаптау қағазы.....	50
14. Таймер функциясы.....	26	Клиенттерді қолдау қызметі.....	51
15. Теңшеу функциясы.....	26		
16. Есіктің ашылу сигналы.....	26		
17. Қуат өшірілген кезде есте сақтау функциясы.....	26		
18. Мобильді құрылғыны қосу функциясы.....	26		
Тоңазытқыштың ішіндегі дисплей.....	28		
Сақтау орнын ұлғайту.....	29		
Сақтау бойынша ұсыныстар.....	31		
Ұсынылатын сақтау аймақтары.....	31		

Сақтық шаралары

Құрметті Casarte пайдаланушысы

Casarte техникасын қолданғаныңыз үшін рахмет. Осы нұсқаулықты жақсы түсіну және осы өнімді пайдаланудан ләззат алу үшін, сондай-ақ жарақат пен зақымдануды болдырмау үшін осы нұсқаулықтағы келесі белгілермен мұқият танысып, оларды қатаң сақтаңыз.

Аспап физикалық, сенсорлық немесе ақыл-ой қабілеттері төмендеген немесе өмірлік тәжірибесі немесе білімі жоқ адамдар (балаларды қоса алғанда), егер олар бақылауда болмаса немесе олардың қауіпсіздігіне жауапты адамның аспапты пайдалануы туралы нұсқау берілмесе, пайдалануға арналмаған.

Құралмен ойын ойнауға жол бермеу үшін балалар бақылауда болуы керек.

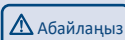

Абайлаңыз

Дұрыс пайдаланбау жарақатқа әкелуі мүмкін



Ескертпе

Дұрыс пайдаланбау зжабдықтың зақымдалуына әкелуі мүмкін



Назар аударыңыз! Тұтану қаупі



Тыйым салынған әрекеттер



Тыйым салынған әрекеттер

Электр

Қоректендіру



Бұл сериядағы құрылғылар 220 В / 50 Гц айнымалы ток көзін пайдаланады. Егер кернеу қатты өзгерсе (187~242 В диапазонынан тыс), бұл тоңазытқыштың дұрыс жұмыс істемеуіне немесе тіпті зақымдалуына әкелуі мүмкін. Бұл жағдайда қуаты 750 Вт-тан асатын Автоматты кернеу тұрақтандырығышын орнату қажет.

Жерге қосу



Жеке розетканы бөліп, оны сенімді түрде жерге қосу керек. Бұл тоңазытқыштың қуатты кабелі үш сымды (жерге қосу) ашамен және стандартты үш сымды (жерге қосу) розеткамен жабдықталған.



Ешқандай жағдайда қуатты кабельдің үшінші түйіспесін (жерге қосу) кесіп алмаңыз немесе алып тастамаңыз.

Қуатты кабель



Қуатты кабельдің ашасы розеткаға тығыз орналасуы керек, әйтпесе өрт шығуы мүмкін! Қуат сымына зақым келтірмеу үшін оның құрылғының астына түсуіне жол бермеңіз және оған баспаңыз. Тоңазытқышты қабырғадан жылжытқанда, сақ болыңыз және қуат сымын бұрамаңыз. Қуат сымын тарту арқылы тоңазытқышты ажыратпаңыз. Ашаны мықтап ұстап, оны тікелей розеткадан шығарғаныңызға көз жеткізіңіз. Зақымдалған жарықтехникалық жабдығын тазалау, жөндеу және ауыстыру алдында электр тогының соғуын болдырмау үшін тоңазытқышты желіден ажырату қажет.



Қуат сымы зақымдалған болса, қауіптерді болдырмау үшін оны өндіруші, тұтынушыларға қызмет көрсету орталығы немесе басқа мамандар ауыстыруы керек.

Жанғыш газ ағып кеткен кезде



Газдың ағып кету клапанын дереу жабыңыз, содан кейін есіктер мен терезелерді ашыңыз; ашаны тоңазытқыштың немесе басқа электр құрылғыларының розеткасынан ажыратпаңыз немесе шығармаңыз.

Ескертулер



Құрылғының корпусында немесе кіріктірілген құрылымда орналасқан желдеткіш саңылаулардың алдын бөгемеңіз.



Еріту процесін жылдамдату үшін өндіруші ұсынғаннан басқа механикалық құрылғыларды немесе басқа құралдарды пайдаланбаңыз.



Тоңазытқыш агенттың контурына зақым келтірмеңіз.



Өндіруші ұсынған өнімдерді қоспағанда, азық-түлік сақтау бөлімдерінің ішінде электр құралдарын пайдаланбаңыз.

Сақтық шаралары

Пайдалану туралы

Сақтау



Бұл құрылғы тұрмыстық тоңазытқыш болып табылады. Ұлттық стандарттарға сәйкес, тұрмыстық тоңазытқыштар тек азық-түлікті сақтауға арналған және оларды қан, дәрі-дәрмек және биологиялық өнімдерді сақтау сияқты басқа мақсаттарда пайдалануға болмайды.



Жарылғыш заттарды (мысалы, жануды қолдайтын аэрозольдер), күшті коррозиялық қышқылдарды, сілтілерді және басқа химиялық заттарды тоңазытқышта сақтауға болмайды.

Тоңазытқыш жұмыс істей бастағаннан кейін мұздатқыштың суық беттерін ұстауға тыйым салынады, әсіресе қолыңыз дымқыл болса. Әйтпесе, тері мұз бетіне жабысып қалуы мүмкін. Тоңазытқыштың есігін ашқанда және жапқанда есіктің тұтқасынан ұстау керек. Есіктер мен тоңазытқыш шкафы мен есіктің арасында кішкене алшақтық болғандықтан, саусақтарыңызды қысып алмау үшін қолдарыңызды осы жерлерге салмаңыз.

Тоңазытқыштың есігін ашқанда және жапқанда, жарақат алмау үшін балалардың оған жақындауына жол бермеңіз.

Мұздатуды болдырмау үшін мұздатқышқа сыра немесе бөтелкедегі сусындарды салмаңыз.

Орналастыру



Тоңазытқышты жылу көздерінен алыс орналастыру керек және тоңазытқыштың жұмысына кедергі келтірмеу үшін тікелей күн сәулесінен аулақ болу керек.

Тоңазытқышты жақсы желдетілетін жерге қойыңыз, оны шикі немесе суға сезімтал жерге қоймаңыз. Тоттың пайда болуын және электр оқшаулау сипаттамаларының нашарлауын болдырмау үшін су мен кірді жұмсақ шүберекпен уақтылы алып тастау керек.



Тоңазытқыштың жоғарғы жағына тұрақсыз заттарды (ауыр заттар, су ыдыстары) қоймаңыз, олардың құлап кетуіне және адамдардың жарақаттануына немесе сұйықтықтың төгілуіне байланысты электр жарақаттарына жол бермеңіз.

Өрттің алдын алу үшін тоңазытқыштың жанында бензин мен басқа да жанғыш заттарды сақтамаңыз немесе пайдаланбаңыз.



Ескерту

Құрылғы ішінде өндіруші ұсынған құрылғылардан басқа электр құрылғыларын пайдаланбаңыз.

Техникалық қызмет көрсету

Тазалау



Тоңазытқышты сумен шашыратпаңыз немесе шаймаңыз, сондай-ақ тот басуды және электр оқшаулау сипаттамаларының нашарлауын болдырмау үшін тоңазытқышты ылғал немесе су шашарайтын жерлерге орнатпаңыз.



Электр қуаты үзілген жағдайда немесе тазалау кезінде компрессордың үздіксіз қосылуына байланысты зақымдануын болдырмау үшін қайта іске қоспас бұрын ашаны розеткадан кемінде 7 минут ажыратыңыз.

Жөндеу



Тоңазытқышты тиісті рұқсатсыз бөлшектеуге немесе қайта жабдықтауға қатаң тыйым салынады. Тоңазытқыш жүйесінде жоғары қысымды күйдегі тоңазытқыш агент бар, тоңазытқыш құбырын зақымдауға тыйым салынады. Тоңазытқышты жөндеу жұмыстарын мамандар жүргізуі керек.



Балаларды мұқият қадағалаңыз

Тоңазытқышты қоқысқа тастағанда, жазатайым оқиғаларды болдырмау үшін оны оттан алыс ұстаңыз. Сондай-ақ, балалардың тоңазытқышқа кіруіне байланысты жазатайым оқиғаларды болдырмау үшін есікті, есік тығыздағышын және сөрелерді алып тастап, есік пен сөрелерді тиісті күйге қойыңыз.

Балалардың есікке ілінуіне немесе тоңазытқыштың құлап кетуіне және жарақаттануына жол бермеңіз. Балалардың жылжымалы есік функциясын дұрыс пайдаланбауына жол бермеңіз, себебі бұл жарақатқа әкелуі мүмкін. Жылжымалы есік функциясын баптауларда өшіруге болады.

Жұмысқа дайындық

1

Қаптаманың барлық бөліктерін алыңыз
Қосымша керек-жарақтарды бекіту үшін пенопласт негізі мен таспаны алып тастау керек.

2

Керек-жарақтарды санап, оларды деректермен салыстырыңыз.
Қораптың ішіндегісін орау тізімімен салыстырыңыз.

3

Установите холодильник в месте, отвечающем следующим условиям:

- Выберите оптимальное место для установки холодильника.
- Место вдали от источников тепла и защищенное от влажности или преломления солнечных лучей.
- Место с достаточным пространством, чтобы можно было легко открыть дверцу холодильника.
- Для циркуляции воздуха необходимо достаточное пространство с левой, правой, верхней и задней сторон холодильника. В противном случае внутренняя система охлаждения может работать некорректно.
- Убедитесь, что холодильник можно легко сдвинуть при необходимости проведения сервисного и технического обслуживания.
- Не устанавливайте холодильник в местах, где температура выше 43°C или ниже 5°C.
- Выберите ровную и твердую поверхность; чтобы поднять холодильник, используйте устойчивую, твердую, невоспламеняющуюся подставку. В случае небольшой неустойчивости или несоответствия дверец холодильника, отрегулируйте серые регулируемые ножки с передней стороны холодильника.

→ Тоңазытқышты көтеру үшін оларды сағат тілінің бағыты бойынша бұраңыз.

→ Биіктігін азайту үшін сағат тілі бағытына қарсы бұраңыз.

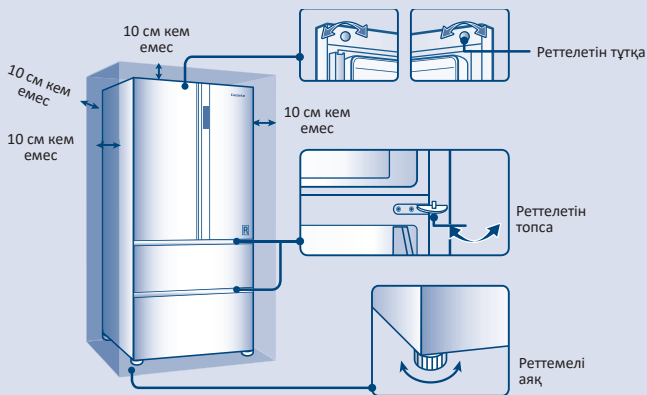

1. Егер екі есік әртүрлі биіктікте болса, екі есікті де тұралау үшін тізбекті реттеуге арналған алтықырлы кілтті пайдалануға болады.
2. Егер тоңазытқыштың есігі алдыңғы және артқы жағынан біркелкі орналаспаса, дәлірек орналасу үшін тоңазытқыш есігінің жоғарғы жағындағы реттеу тұтқасын бұруға болады.



Ескерту

Пайдалану кезінде тоңазытқыштың алға қарай аударылып кетуіне жол бермеу үшін тоңазытқышты орнына бекіту үшін реттелетін аяқтардың жер бетімен толық жанасуын қамтамасыз етіңіз.



Ескертпе

Тоңазытқышты көтеру үшін тоңазытқыш қаптамасынан пенопласт төсемдерін пайдаланбаңыз.

Құрылғының айналасында немесе құрылымның ішінде желдету үшін кедергілердің пайда болуына жол бермеңіз.

Жұмысқа дайындық

- 4 Қолданар алдында тазалаңыз
(Тазалау әдістерін 43-беттегі «Тоңазытқышты тазалау» бөлімінен қараңыз)

- 5 Күте тұрыңыз
Тоңазытқышты орнатқаннан, тегістегеннен және тазалағаннан кейін оны бірден желіге қосуға болмайды. Тоңазытқышты қоспас бұрын, тоңазытқыштың дұрыс жұмыс істеуін қамтамасыз ету үшін оны кем дегенде 30 минутқа қалдырыңыз.

- 6 Пленканы жұлып алыңыз
Егер тоңазытқыштың бүйірлік панелінде мөлдір пленка болса, қалыпты жылу беруді және тоңазытқыштың қуат тұтынуын болдырмау үшін тоңазытқышты қоспас бұрын оны жұлып алыңыз.

- 7 Тоңазытқыштың өлшемдері: ені 1005 x тереңдігі 787 X биіктігі 1900 (мм).

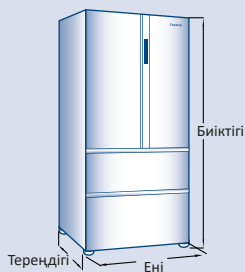

- 8 Ашылған кезде тоңазытқыш есіктерінің аралығы

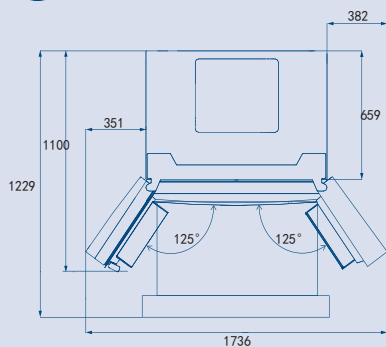

Есікті максималды бұрышқа ашу

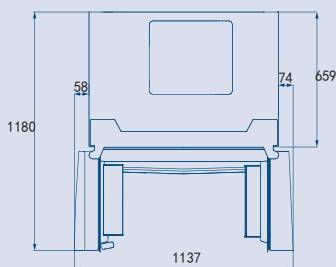

Есіктің ашылуы 90°

Ескертпе: жоғарыда көрсетілген өлшемдер есептелген және өлшеу әдістеріндегі айырмашылықтарға байланысты әр түрлі болуы мүмкін.

Бірінші қолдану

1

Қуат көзін қосыңыз

Алғаш қосылған кезде көрсетілетін температура Тоңазытқыш бөлімі мен мұздатқыш үшін нақты температура болып табылады. Салқындату үшін берілген температура 5°C, ал мұздату үшін -18°C. Айнымалы температура камерасы ұзақ сақтау режиміне орнатылған және дисплей экранының бұғаттан шығарылған.

2

Әрбір қосулы кезде, бірінші қосқаннан кейін, Тоңазытқыш соңғы өшіру кезінде орнатылған баптауларға сәйкес жұмыс істейді. (Қосымша ақпарат алу үшін 26-беттегі “Қуатты өшіру кезінде есте сақтау функциясы” бөлімін қараңыз).

3

Тоңазытқышты қажеттіліктеріңізге сәйкес реттеу үшін келесі төрт режимнің бірін таңдауға болады:

1. “Күнделікті режим”:

Белгілі бір тағамдарды сақтау үшін тоңазытқыштағы температураны қолмен реттеу үшін температураны реттеу түймесі арқылы температураны орнатуға болады.

(Баптаудың нақты әдісін 14 және 15 беттердегі “Тоңазытқыш бөлімі/мұздатқыш камерасы температурасын реттеу бөлімінен қараңыз”).

2. “Толық жүктеу режимі”:

Тоңазытқыш бөлімінде және мұздатқыш камерасында тағамның көп мөлшерін сақтаған кезде “Толық жүктеу режимін” таңдау ұсынылады.

(Баптаудың нақты әдісін 18-беттегі “Толық жүктеу режимі” бөлімінен қараңыз.)

3. “Демалыс” режимі

Саяхатқа шыққанда “Демалыс” режимін пайдалануды ұсынамыз. (Баптаудың нақты әдісін 18-беттегі “Демалыс” режимін қараңыз).

4. “Бейімделген режим”

“Бейімделген режимде” тоңазытқыш бөлімі мен мұздатқыш камерасы автоматты түрде тағамды сақтауға қолайлы температураға реттеледі. Арнайы талаптар болмаған жағдайда

“Бейімделген режимді” пайдалануды ұсынамыз.

(Баптаудың нақты әдісін 19-беттегі “Бейімделген режим” бөлімінен қараңыз.)

4

Қосылғаннан кейін біраз уақыттан кейін тоңазытқыш толығымен салқындатылады және оған азық-түлік салуға болады. Егер сізде мұздатқышқа қою керек көптеген жаңа өнімдер (мысалы, жаңа ет) болса, тағамды орналастырудан 24 сағат бұрын “Жылдам мұздату мүмкіндігін” қосыңыз.

Аймақтар мен аксессуарлардың

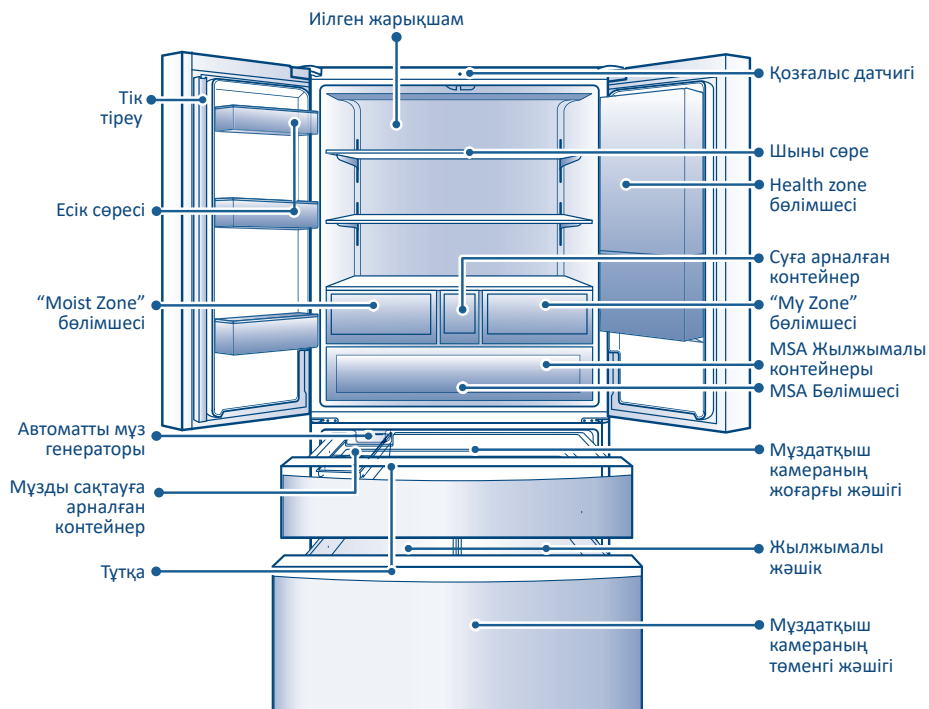

Нақты жиынтықтау өнімнің нақты орындалуына байланысты

Кеңес: Температура режимі өзгерген кезде бөлімдегі температура тепе-теңдігіне жету үшін біраз уақыт қажет. Бұл уақыт аралығының ұзақтығы температура режимінің өзгеру мөлшеріне, қоршаған орта температурасына, есіктің ашылу жиілігіне және бөлімде сақталған өнімдердің санына байланысты.

Аймақтар мен аксессуарлардың

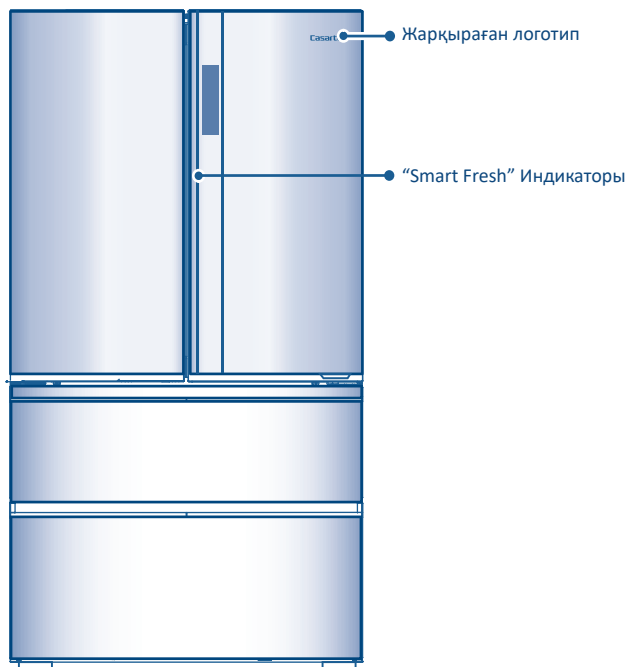

Нақты жиынтықтау өнімнің нақты орындалуына байланысты

Кеңес: Температура режимі өзгерген кезде бөлімдегі температура тепе-теңдігіне жету үшін біраз уақыт қажет. Бұл уақыт аралығының ұзақтығы температура режимінің өзгеру мөлшеріне, қоршаған орта температурасына, есіктің ашылу жиілігіне және бөлімде сақталған өнімдердің санына байланысты.

Негізгі функциялар

Тоңазытқыш дисплейі

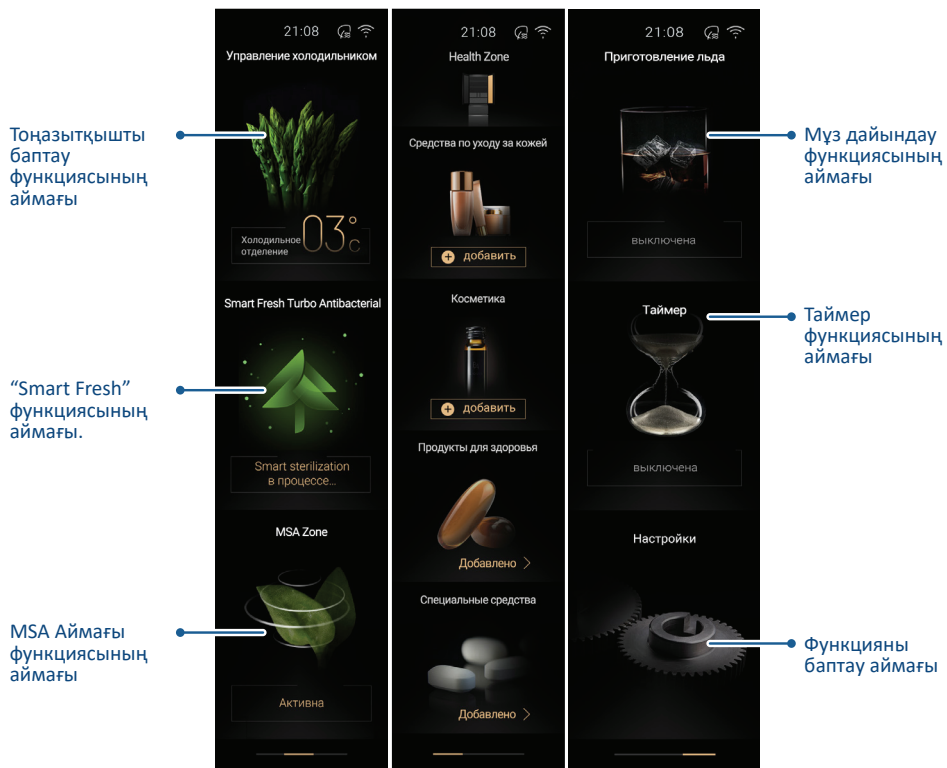

Keңес: Температура режимі өзгерген кезде бөлімдегі температура тепе-теңдігіне жету үшін біраз уақыт қажет. Бұл уақыт аралығының ұзақтығы температура режимінің өзгеру мөлшеріне, қоршаған орта температурасына, есіктің ашылу жиілігіне және бөлімде сақталған өнімдердің санына байланысты.

1. Бірінші қосу

Тоңазытқыш қуат көзіне алғаш қосылған кезде дисплей қосылады. Әдепкі бойынша, тоңазытқышта “Күнделікті режим” орнатылған: Тоңазытқыш бөлімінде 5°C, мұздатқышта -18°C, ал айнымалы температура камерасы ұзақ сақтауға орнатылған.

2. Дисплейді бұғаттау/бұғаттан шығару

Автоматты бұғаттау

Тоңазытқыштың есігі ашылған кезде дисплей жанады. Экран сақтағыш күйінде дисплей автоматты түрде өшеді және 1 минут ішінде бір рет басу жасалмаса, бұғатталады.

Бұғаттан шығару:

Егер дисплей өшірулі болса, ол тоңазытқыштың кез келген есігін ашқаннан кейін немесе дисплейдің кез келген жерін басқаннан кейін жанады.

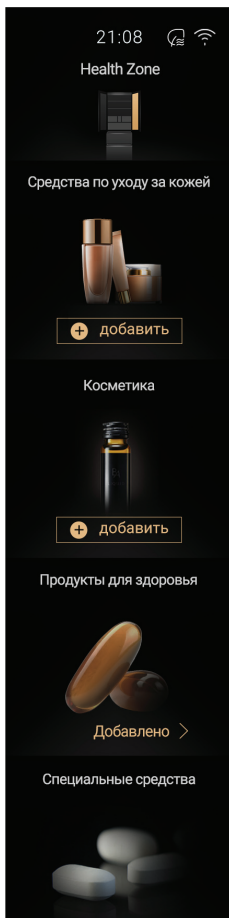

3. Тоңазытқыш бөлімінің температурасын реттеу (1~9°C)

Тоңазытқышты басқару интерфейсіне кіру үшін бұғаттан шығарылған дисплейде [Тоңазытқыш бөлімі] түймесін басыңыз. Сырғытпаны жоғары және төмен қарай жылжыта отырып, салқындату температурасын реттеңіз Әрбір параметрді өзгерткеннен кейін бір дыбыстық сигнал естіледі. Тоңазытқыш бөліміндегі температура 1 ~ 9°C диапазонында айналатын болады.



4. “Супер салқындату” функциясы

1. Тоңазытқышты басқару интерфейсіне кіру үшін бұғаттан шығарылған дисплейде [Тоңазытқыш бөлімі] түймесін басыңыз. [Супер-салқындату] түймесін басыңыз, дыбыс сигналы естіледі, [Супер-салқындату] функциясының индикаторы жанады, және “Супер-салқындату” функциясы қосылатын болады. Бұл жағдайда тоңазытқыш белгілі бір режимде жұмыс істейді. Егер “Супер-салқындату” функциясы шамамен 5 сағат жұмыс істесе, ол автоматты түрде өшірілетін болады.
2. Егер [Супер-салқындату] функциясының индикаторы қосұлы болса, [Супер-салқындату] функциясының түймесін басыңыз, дыбыс сигналы естіледі, индикатор сөнеді, және “Супер-салқындату” функциясы өшірілетін болады.



[Тоңазытқыш бөліміше] түймесін басыңыз

“Супер-салқындату”-ды қосу үшін бір рет басыңыз

“Супер-салқындату”-ды өшіру үшін тағы бір рет басыңыз

Кеңес:

“Супер-салқындату” режимінде тоңазытқыш температурасын реттеуге болмайды.

Әйтпесе, дисплейде оны “Супер-салқындату” режимінде реттеу мүмкін еместігі туралы хабарлама пайда болады.

5. Мұздатқыш бөлімшеде температураны реттеу (-14~-24°C)

Мұздатқыш камераны басқару интерфейсіне кіру үшін бұғаттан шығарылған дисплейде [Мұздатқыш бөлімше] түймесін басыңыз. Сырғытпаны жоғары және төмен қарай жылжыта отырып, мұздатқыш камерадағы температураны реттеңіз. Әр өзгерістен кейін дыбыстық сигнал беріледі. Мұздатқыш бөлімшедегі температура -14~-24°C диапазонында айналатын болады.

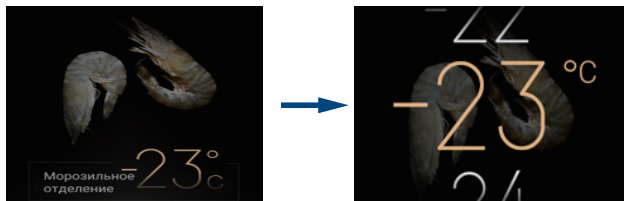

6. “Супер-мұздату” функциясы

1. Мұздатқыш камераны басқару интерфейсіне кіру үшін бұғаттан шығарылған дисплейде [Мұздатқыш бөлімше] түймесін басыңыз. [Супер-мұздату] түймесін басыңыз, дыбыс сигналы естіледі, [Супер-мұздату] функциясының индикаторы жанады, және “Супер-мұздату” функциясы қосылатын болады. Осы күйінде мұздатқыш камера белгіленген режимде жұмыс істейді. Егер “Супер-мұздату” функциясы шамамен 50 сағат жұмыс істесе, ол автоматты түрде өшірілетін болады.
2. Егер [Супер-мұздату] функциясының индикаторы қосұлы болса, [Супер-мұздату] функциясының түймесін басыңыз, дыбыс сигналы естіледі, индикатор сөнеді, және “Супер-мұздату” функциясы өшірілетін болады.

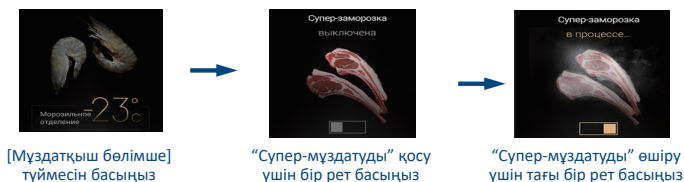

Кеңес:

“Супер-мұздату” режимінде тоңазытқыш температурасын реттеуге болмайды. Әйтпесе, дисплейде оны “Супер-салқындату” режимінде реттеу мүмкін еместігі туралы хабарлама пайда болады.

7. MSA оттегі бақылау функциясы

“MSA аймағын” басқару интерфейсіне кіру үшін, бұғаттан шығарылған дисплейде басты бетте [MSA аймағы] түймесін басыңыз. Егер MSA функциясы өшірілі болса, [MSA] функциясының түймесін басыңыз, бір реттік дыбыс сигналы естіледі, [MSA] функциясының индикаторы жанады, және MSA функциясы қосулы болады. Егер MSA функциясы қосулы болса, [MSA] функциясының түймесін басыңыз, бір реттік дыбыс сигналы естіледі, [MSA] функциясының индикаторы сөнеді, және MSA функциясы өшірілетін болады.



[MSA Zone] түймесін басыңыз

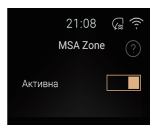

[MSA функциясы] таңдаңыз және функцияны қосу үшін бір рет басыңыз

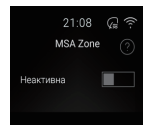

Өшіру үшін тағы бір рет басыңыз

[MSA] дегенді қосқаннан кейін автоматты түрде [Стандартты режим] орнатылады. [Стандартты режим] немесе [Күшейтілген режим] дегенді басу арқылы сіз “MSA стандартты режимі” мен “MSA күшейтілген режимі” арасында ауыса аласыз.

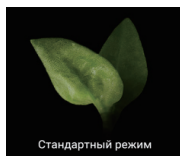

Стандартты режим

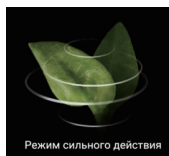

Күшейтілген режим

8. Қозғалыс Датчигі функциясы

Адам тоңазытқышқа жақындаған кезде дисплей, Smart Fresh индикаторы және логотип индикаторы автоматты түрде жанады.

1. Теңшелімдер интерфейсіне кіру үшін, бұғаттан шығарылған дисплейде саусағыңызды экран бойынша сол жаққа жүргізіңіз және [Теңшелімдер] түймесін басыңыз. Қозғалыс датчигі функциясы өшіріл болғанда, [Қозғалыс датчигін ауыстырып-қосу] түймесін басыңыз, бір дыдыс сигналы естіледі, [Қозғалыс датчигі] функциясының индикаторы жанады, және “Қозғалыс датчигі” функциясы қосылатын болады.
2. Егер “Қозғалыс датчигі” функциясының индикаторы жанып тұрса, [Қозғалыс датчигін ауыстырып-қосу] түймесін басыңыз, және [Қозғалыс датчигі] индикаторы сенеді, ал адамның жақындауына ден қою функциясы өшірілетін болады.

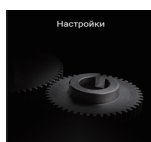

[Теңшелімдер] түймесін басыңыз

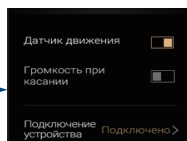

“Қозғалыс датчигі” функциясын қосу үшін басыңыз

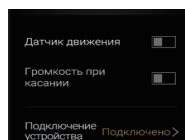

“Қозғалыс датчигі” функциясын өшіру үшін тағы бір рет басыңыз

9. Функционалдық режим

“Күнделікті режим”

1. Теңшеу интерфейсіне кіру үшін бұғаттан шығарылған дисплейде [Тоңазытқыш бөлімше] немесе [Мұздатқыш бөлімше] түймесін басыңыз, және бағдарлама режимі интерфейсіне кіру үшін [Бағдарлама режимі] түймесін басыңыз.
2. [Күнделікті режим] түймесін басыңыз, [Күнделікті режим] индикаторы жанады және тоңазытқыш “Күнделікті режимге” ауысады.

Кеңес:

[Күнделікті режим] - бұл салқындату және мұздату температурасын реттеуге, сондай-ақ “Супер-салқындату” және “Супер-мұздату” функцияларын қосуға мүмкіндік беретін теңшелетін режим.



[Тоңазытқыш бөлімше] түймесін басыңыз

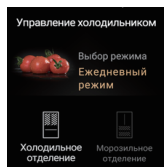

[Бағдарлама режимі] дегенді басыңыз

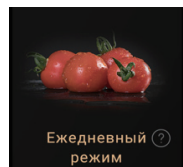

[Күнделікті режим] дегенді басыңыз

Негізгі функциялар

“Толық жүктеу режимі”

1. Теңшеу интерфейсіне кіру үшін бұғаттан шығарылған дисплейде [Тоңазытқыш бөлімше] немесе [Мұздатқыш бөлімше] түймесін басыңыз, және бағдарлама режимі интерфейсіне кіру үшін [Бағдарлама режимі] түймесін басыңыз.
2. [Толық жүктеу режимі] түймесін басыңыз, [Толық жүктеу режимі] индикаторы жанады және тоңазытқыш “Толық жүктеу режиміне” ауысады.

Keңес:

[Толық жүктеу режимінде] салқындату және мұздату процестері белгілі бір уақыт кезеңі ішінде ең төменгі деңгейде жұмыс істегеннен кейін автоматты түрде аяқталады және “Күнделікті режимге” ауысады. Тоңазытқыш немесе мұздатқыш бөлімшеге көп мөлшер азық-түлік жүктелген кезде, [Толық жүктеу режимін] қосу ұсынылады.

[Толық жүктеу режимінде] салқындату немесе мұздату температурасын реттеуге болмайды. [Толық жүктеу режимінде] “Супер-салқындату” және “Супер-мұздату” функцияларынан шыққан кезде тоңазытқыш автоматты түрде “Күнделікті режимге” ауысады.



[Тоңазытқыш бөлімше] түймесін басыңыз

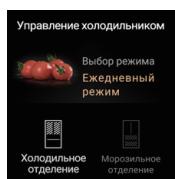

[Бағдарлама режимі] дегенді басыңыз

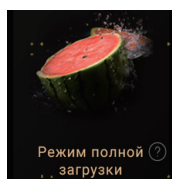

[Толық жүктеу режимін] басыңыз

“Демалыс” режимі

1. Теңшеу интерфейсіне кіру үшін бұғаттан шығарылған дисплейде [Тоңазытқыш бөлімше] немесе [Мұздатқыш бөлімше] түймесін басыңыз, және бағдарлама режимі интерфейсіне кіру үшін [Бағдарлама режимі] түймесін басыңыз.
2. [Демалыс режимі] түймесін басыңыз, [Демалыс режимі] индикаторы жанады және тоңазытқыш “Демалыс” режиміне ауысады.

Keңес:

[Демалыс] режимі демалысқа шығу немесе үйден ұзақ мерзімге кету үшін жарамды. Қосылғаннан кейін салқындату температурасы 9°C-қа орнатылады, ал салқындатылған тамақ өнімдерін шығару керек.

[Демалыс] режимінде салқындату температурасын реттеуге болмайды.

[Демалыс] режимінде, егер Супер-салқындату функциясы қосылған болса, “Демалыс” бағдарламасының орындалуы аяқталады, және күнделікті бағдарламаны орындауға ауысу орын алады.



[Тоңазытқыш бөлімше] түймесін басыңыз

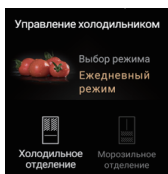

[Бағдарлама режимі] дегенді басыңыз

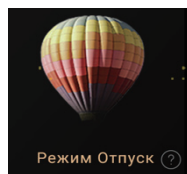

[Демалыс] дегенді басыңыз

Негізгі функциялар

Бейімделген режим

1. Теңшеу интерфейсіне кіру үшін бұғаттан шығарылған дисплейде [Тоңазытқыш бөлімше] немесе [Мұздатқыш бөлімше] түймесін басыңыз, және бағдарлама режимі интерфейсіне кіру үшін [Бағдарлама режимі] түймесін басыңыз.
2. [Бейімделген режим] түймесін басыңыз, [Бейімделген режим] белгішесі жанады және тоңазытқыш Бейімделген жұмыс режиміне ауысады.

Кеңес:

[Бейімделген режимде] тоңазытқыш қоршаған орта температурасына сәйкес тоңазытқыш аймағының және мұздатқыш камера аймағының температурасын автоматты түрде реттейді. [Бейімделген режимде] салқындату немесе мұздату температурасын реттеуге болмайды. [Бейімделген режимде], егер салқындату режимі қосылған болса, Бейімделген режимнен шығу және күнделікті жұмыс режиміне ауысу орын алады.



[Тоңазытқыш бөлімше] түймесін басыңыз

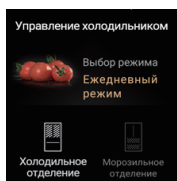

[Бағдарлама режимі] дегенді басыңыз

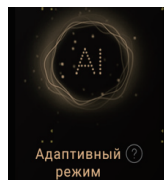

[Бейімделген режим] дегенді басыңыз

10. Magic zone бөлімшесін басқару

Кеңес:

Тоңазытқыш есігінің дисплейіндегі “Magic zone” функциясын басқару ішкі дисплейдегі айнымалы температурасы бар бөлімшені басқару функциясымен синхрондалған.

Moist Zone

Жемістер:

1. Теңшеу интерфейсіне кіру үшін бұғаттан шығарылған дисплейде [Тоңазытқыш бөлімше] түймесін басыңыз және айнымалы температураны басқару интерфейсіне кіру үшін [Magic zone] түймесін басыңыз.
2. [Жемістер] түймесін басыңыз, [Жемістер] белгішесі жанады және айнымалы температурасы бар контейнер “Жемістерге” теңшелетін болады.



[Тоңазытқыш бөлімше] түймесін басыңыз

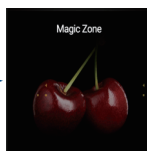

[Magic zone] дегенді басыңыз

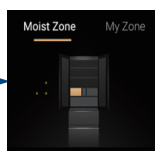

[Moist Zone] дегенді басыңыз



[Жемістер] дегенді басыңыз

Негізгі функциялар

Сүт пен жұмыртқа:

1. Теңшеу интерфейсіне кіру үшін бұғаттан шығарылған дисплейде [Тоңазытқыш бөлімше] түймесін басыңыз және ылғалдандыру мен айнаымалы температураны басқару интерфейсіне кіру үшін [Magic zone] түймесін басыңыз.
2. [Сүт пен жұмыртқа] түймесін басыңыз, [Сүт пен жұмыртқа] белгішесі жанады және ылғалдандыру мен айнаымалы температура бөлімшесі “Сүт пен жұмыртқаға” теңшелетін болады.



[Тоңазытқыш бөлімше] түймесін басыңыз

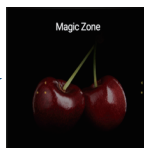

[Magic zone] дегенді басыңыз

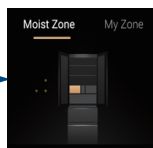

[Moist Zone] дегенді басыңыз



[Сүт пен жұмыртқа] дегенді басыңыз

Жаңа піскен көкөністер:

1. Теңшеу интерфейсіне кіру үшін бұғаттан шығарылған дисплейде [Тоңазытқыш бөлімше] түймесін басыңыз және ылғалдандыру мен айнаымалы температураны басқару интерфейсіне кіру үшін [Magic zone] түймесін басыңыз.
2. [Жаңа піскен көкөністер] түймесін басыңыз, [Жаңа піскен көкөністер] белгішесі жанады және ылғалдандыру мен айнаымалы температура бөлімшесі “Жаңа піскен көкөністерге” теңшелетін болады.



[Тоңазытқыш бөлімше] түймесін басыңыз

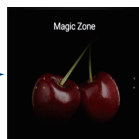

[Magic zone] дегенді басыңыз

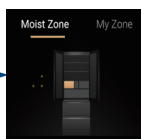

[Moist Zone] дегенді басыңыз



[Жаңа піскен көкөністер] дегенді басыңыз

My zone

0° кезінде балғындық аймағы:

1. Теңшеу интерфейсіне кіру үшін бұғаттан шығарылған дисплейде [Тоңазытқыш бөлімше] түймесін басыңыз және айнаымалы температураны басқару интерфейсіне кіру үшін [Экзотика] дегенді түртіңіз.
2. [0° кезіндегі балғындық] түймесін басыңыз, [0° кезіндегі балғындық] белгішесі жанады және айнаымалы температура бар контейнер “0° кезіндегі балғындыққа” теңшелетін болады.



[Тоңазытқыш бөлімше] түймесін басыңыз

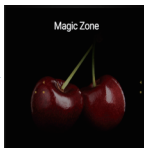

[Magic zone] дегенді басыңыз

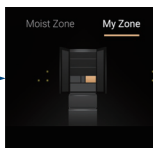

[My zone] дегенді басыңыз

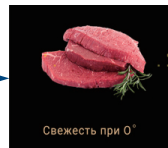

[0° кезіндегі балғындық] дегенді басыңыз

Негізгі функциялар

Салқындатылған сусындар:

1. Теңшеу интерфейсіне кіру үшін бұғаттан шығарылған дисплейде [Тоңазытқыш бөлімше] түймесін басыңыз, содан кейін айнаымалы температураны басқару интерфейсіне кіру үшін [My zone] дегенді түртіңіз.
2. [Салқындатылған сусындар] түймесін басыңыз, [Салқындатылған сусындар] белгішесі жанады және айнаымалы температура бар контейнер “Салқындатылған сусындарға” теңшелетін болады.



[Тоңазытқыш бөлімше] түймесін басыңыз



[Magic zone] дегенді басыңыз

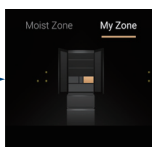

[My zone] дегенді басыңыз



[Салқындатылған сусындар] дегенді басыңыз

Ірімшік:

1. Теңшеу интерфейсіне кіру үшін бұғаттан шығарылған дисплейде [Тоңазытқыш бөлімше] түймесін басыңыз, содан кейін айнаымалы температураны басқару интерфейсіне кіру үшін [Ірімшік] дегенді түртіңіз.
2. [Ірімшік] түймесін басыңыз, [Ірімшік] белгішесі жанады және реттелетін температурасы бар контейнер “Ірімшікке” теңшелетін болады.



[Тоңазытқыш бөлімше] түймесін басыңыз

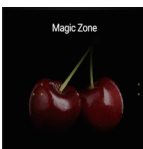

[Magic zone] дегенді басыңыз

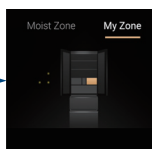

[My zone] дегенді басыңыз



[Ірімшік] дегенді басыңыз

11. Мұзды дайындау және мұзды жылдам дайындау функциясы

Қуат алғаш рет қосылған кезде мұзды дайындау функциясы өшірілуі, ал [Мұзды дайындау] және [Мұзды жылдам дайындау] өшірілген. Егер суды сақтауға арналған ыдыс бос болса немесе мұз генераторы шығарылған болса, мұзды дайындау автоматты түрде тоқтатылады.

Егер мұзды дайындау қажет болмаса (немесе мұзды дайындау функциясы өшірілген болса), суды сақтауға арналған контейнерді босатыңыз. Мұз генераторын қалай пайдалану керектігі туралы ақпаратты алу үшін 38-беттегі “Мұз генераторын пайдалану және тазалау” бөліміне жүгінуіңізді сұраймыз.

Мұзды дайындау функциясы:

1. Дисплей бұғаттан шығарылған кезде, саусағыңызды үй бетінде солға қарай жүргізіңіз, мұзды дайындау функциясының интерфейсіне кіру үшін [Мұзды дайындау] түймесін басыңыз, [Мұзды дайындау] функциясының түймесін басыңыз. Дыбыс сигналы естіледі, дисплейде қосылған мұзды дайындау функциясы көрсетіледі, [Мұзды дайындау] белгішесі жанады, мұзды дайындау функциясы қосылады.

Негізгі функциялар

2. [Мұзды дайындау] функциясының белгішесі қосылған кезде, [Мұзды дайындау] функциясының түймесін басыңыз, мұзды дайындау өшірілгенін көрсетіп тұратын дыбыс сигналы бір рет естіледі, [Мұзды дайындау] функциясының белгішесі сөнеді, және мұзды дайындау функциясы өшеді.

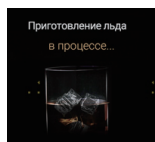

[Мұзды дайындау] түймесін басыңыз



[Мұзды дайындауды] қосу үшін басыңыз



[Мұзды дайындауды] өшіру үшін басыңыз

Мұзды жылдам дайындау функциясы:

1. Дисплей бұғаттан шығарылған кезде, саусағыңызды үй бетінде солға қарай жүргізіңіз, мұзды дайындау функциясының интерфейсіне кіру үшін [Мұзды дайындау] түймесін басыңыз, [Мұзды жылдам дайындау] функциясының түймесін басыңыз. Дыбыс сигналы естіледі, дисплейде қосылған мұзды жылдам дайындау функциясы көрсетіледі, [Мұзды жылдам дайындау] белгішесі жанады, мұзды жылдам дайындау функциясы қосылады.
2. [Мұзды жылдам дайындау] функциясының белгішесі қосылған кезде, [Мұзды жылдам дайындау] функциясының түймесін басыңыз, мұзды дайындау өшірілгенін көрсетіп тұратын дыбыс сигналы бір рет естіледі, [Мұзды жылдам дайындау] функциясының белгішесі сөнеді, және мұзды жылдам дайындау функциясы өшеді.

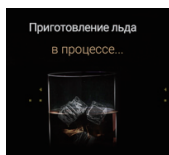

[Мұзды дайындау] түймесін басыңыз

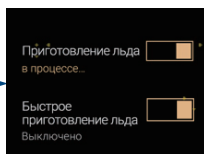

[Мұзды жылдам дайындауды] қосу үшін басыңыз

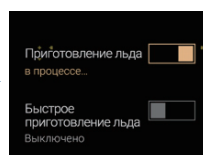

[Мұзды жылдам дайындауды] өшіру үшін басыңыз

12. Health zone бөлімшесі

“Health zone” интерфейсіне кіру үшін бұғаттан шығарылған дисплейде саусағыңызды экран бойынша оң жаққа жүргізіңіз.

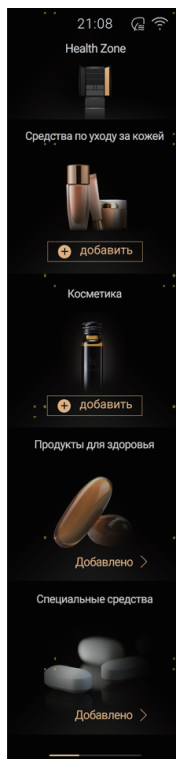

Негізгі функциялар

Теріге күтім жасауға арналған құралдар:

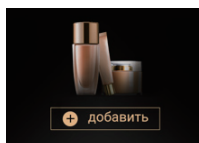

[Теріге күтім жасауға арналған құралдар] түймесін басыңыз

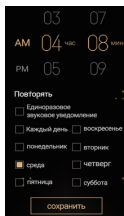

Пайдалану туралы еске салғыштарды орнатыңыз

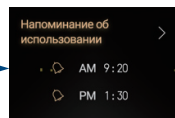

Уақыт туралы еске салу функциясын пайдаланыңыз

Теріге күтім жасау құралын “Health zone” бөлімшесіне салу үшін оны түртіңіз. Пайдаланушы пайдалану әдеттеріне сәйкес пайдалану туралы еске салуды орната алады (төрт еске салғыш таймерге дейін орнатуға болады). Белгіленген таймер мерзімі өткеннен кейін, дисплейде еске салу пайда болады және пайдаланушыға құралды пайдалану қажеттілігі туралы есіне салатын дыбыс исғналы естіледі.

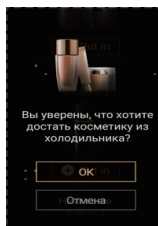
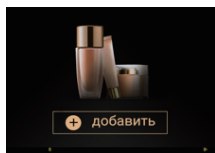

Теріге күтім жасау құралдарын пайдаланғаннан кейін сіз оларды тоңазытқыш мәзірінен шығара аласыз, және салқындату дәрежесі өзгермейді. Басқа функцияларды пайдалану үшін, режимдер мен функцияларды теңшеу әдісіне сәйкес тисті режимді таңдауға болады.

Кеңес:

Косметиканы, арнай препараттарды және денсаулыққа арналған өнімдерді сақтауды теңшеу тәсілдері, теріге күтім жасау құралдар үшін сияқты.

13. “Smart Fresh” режимі

“Smart Fresh” функциясын басқару интерфейсіне кіру үшін бұғаттан шығарылған дисплейде [Smart fresh] дегенді басыңыз. Тоңазытқыш тоңазытқыш бөлімшедегі иістің қарғындылығын бағалау негізінде “Smart fresh” функциясын автоматты түрде қосады, сіз сонымен қатар тазалау функциясын да қолмен қоса аласыз. Тазалау функциясы қосылғаннан кейін, тоңазытқыш камерада тазалау аяқталғаннан кейін оны қолмен немесе автоматты түрде өшіруге болады. Тоңазытқыш стерилдеу және иіссіздендіру күйінде болғанда, “Smart fresh” индикаторының түсі көкке өзгереді; стерилдеу және иіссіздендіру аяқталғаннан кейін индикатордың түсі аққа өзгереді.

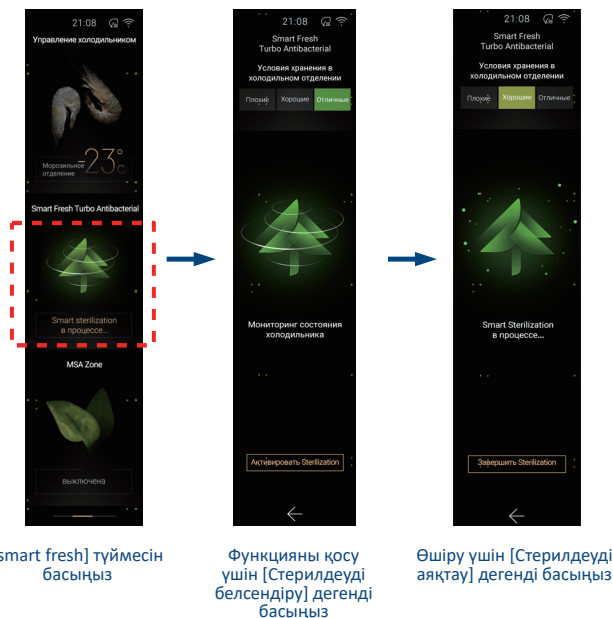

Тоңазытқы бөлімшенің күйін сипаттау:

Өте жақсы: Тоңазытқыш бөлімше өте жақсы күйде, иіс жоқ; Жақсы: Тоңазытқыш бөлімше жақсы күйінде, иіс сәл шығады; Нашар: Иіс бар, бүлінген өнімдер болуы мүмкін.

Тоңазытқыштың тазалығы деңгейі тоңазытқыш бөлімшедегі иістің қанықтығын талдау нәтижесінде анықталады, және кейбір иістерді жақсы сезетін пайдаланушылар тіпті оңтайлы деңгейде де әлсіз иісті сезінуі мүмкін.

Түсініктемелер:

“Smart fresh” жүйесі негізінен қаныққан иістерді анықтауға және жоюға арналған. Ол кейбір өнімдердің хош иістерін, мысалы, жемістердің, дәмдеуіштердің, тұздықтардың иістерін біртіндеп анықтап жояды.

Мұндай өнімдердің иісі табиғи қаныққан болады. Иістің пайда болуына жол бермеу үшін, мұндай өнімдерді жабық контейнерде немесе тоңазытқыштан тыс сақтау ұсынылады.

14. Таймер функциясы

Басқа функционалдық аймақтарға өту үшін бұғаттан шығарылған дисплейде саусағыңызды экран бойынша солға қарай жүргізіңіз, және таймер функциясының интерфейсіне кіру үшін [Таймер] түймесін басыңыз.

Қажет болған кезде есептегішті орнатыңыз, және тоңазытқыш уақытты өткенін есіңізге салады.



15. Теңшеу функциясы

Басқа функционалдық аймақтарға өту үшін бұғаттан шығарылған дисплейде саусағыңызды экран бойынша солға қарай жүргізіңіз, және теңшелімдер мәзіріне кіру үшін [Теңшелімдер] түймесін басыңыз.

Экранның жарықтығын, уақыт пен күнді орнатыңыз, электрондық нұсқаулықтарды және пайдаланушыларды қолдау функцияларын қараңыз және т.б.

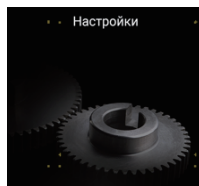

16. Есіктің ашылуы сигналы

Егер қандай да бір есік белгілі бір уақыт ішінде жабылмаса, тоңазытқыш бұл туралы пайдаланушыға еске салу үшін дыбыс сигналын береді. Тиісті есік жабық болса есіктің жабылуы сигналы өшеді.

17. Қуат өшірілген кезде есте сақтау функциясы

Жұмыс күйі қуат өшірілген сәтте жад блогында сақталады, және тоңазытқыш қуат қайтадан қосылғаннан кейін алдыңғы теңшелімдерге сәйкес жұмысын жалғастырады.

18. Мобильді құрылғыға қосылу функциясы

Тоңазытқышты Wi-Fi желісіне қосыңыз, сонда сіз құрылғыны қашықтан басқара алатын боласыз.

Бұл үшін:

Evo қосымшасын жүктеңіз.

Бірнеше маңызды кеңес:

- Үйдегі Wi-Fi желісінің жиілігі 2,4 ГГц-ты құрайтынына көз жеткізіңіз. Мұны роутердің теңшеулерінен тексеруге болады.
- Смартфонда bluetooth бен геолокацияны анықтау функциялары қосылғанына көз жеткізіңіз.
- Тоңазытқышыңыз желінің таралу аймағында тұрғанына көз жеткізіңіз.
- Тоңазытқышқа жақындаңыз.



Негізгі функциялар

Тоңазытқышты қосымшаға жалғау

1. Алғаш қосқан кезде

- Тоңазытқышты қуат көзіне қосыңыз, бірінші экранда [Байланыс орнату] батырмасын басыңыз.
- Ево қосымшасын ашыңыз, жаңа тіркеулік жазба жасаңыз немесе жүйеге кіріңіз.
- «Үй» бөліміне өтіп, «Құрылғыны қосу» немесе жоғарғы оң жақ бұрыштағы «+» батырмасын басыңыз.
- Теңшеуді аяқтау үшін қосымшадағы нұсқауларды орындаңыз.

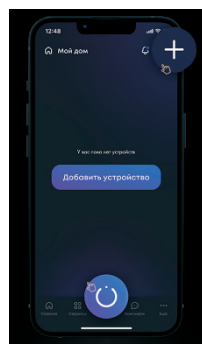

2. Пайдалану кезінде (алғаш қосылу қадамы өткізіп жіберілген немесе желі өзгерген жағдайда)

Бұғаттаудан шығарылған дисплейде басқа функционалды аймақтарға өту үшін экран бойымен саусақты солға қарай жылжытып, теңшеу интерфейсіне кіру үшін [Теңшеу] батырмасын басыңыз, [Байланысты орнату] батырмасын басып, мобильді құрылғыға қосылу функциясының интерфейсіне кіріп, нұсқаулыққа сәйкес түйінділерді жүргізіңіз.

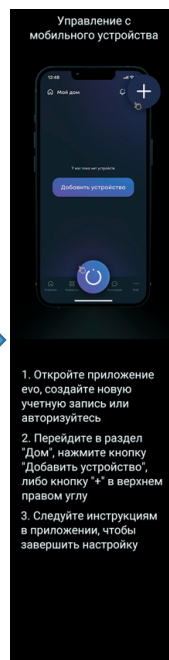
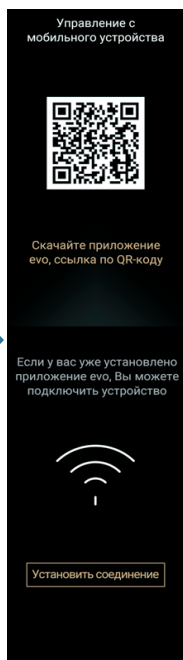
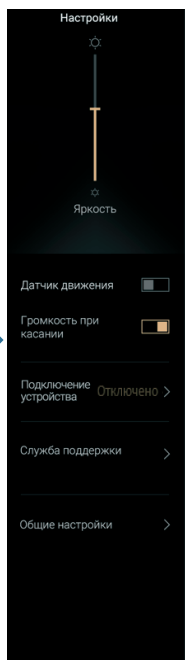
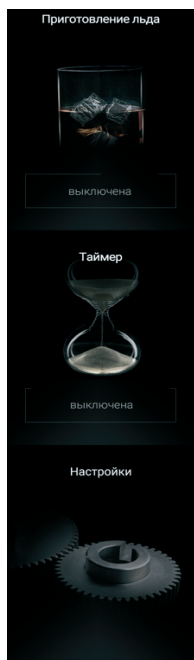

Ескертулер:

Wi-Fi функциясын, сондай-ақ мобильді қосымшаны қосу және пайдалану барлық аймақтар (елдер) үшін мүмкін емес.

Wi-Fi функциясын, сондай-ақ сіздің аймағыңызға (еліңізге) арналған мобильді қосымшаны қосу және пайдалану мүмкіндігін сатушыдан (уәкілетті ұйымнан) тексеріңіз.

Функционалдылық, қолданба интерфейсі және қосылымға қол жетімділік келесіден өзгеше болуы мүмкін пайдалану аймағына (еліне) байланысты, сондай-ақ ево қосымшасының кейінгі жаңартулары.

Негізгі функциялар

Тоңазытқыштың ішіндегі дисплей

Тоңазытқыштың ішіндегі дисплейді басқару



Тоңазытқыштың есігі ашық болғанда, тоңазытқыштың ішіндегі дисплей жанады және бұғатталады.

Бұғаттан шығару:

Дисплей бұғатталған кезде, [3 секунд бұғаттан шығару] белгішесін басыңыз және 3 секунд ішінде ұстап тұрыңыз. Дыбыс сигналы естіледі, белгіше сөнеді, және дисплей бұғаттан шығарылады.

Бұғаттау:

Егер пернелер 30 секунд ішінде басылмай тұрса, бұғаттан шығарылған дисплей қайтадан бұғатталады және [3 секунд бұғаттан шығару] белгішесі жанады.

Дисплей бұғаттан шығарылған кезде, [3 секунд бұғаттан шығару] белгішесін басыңыз және 3 секунд ішінде ұстап тұрыңыз, дыбыс сигналы бір рет естіледі, [3 секунд бұғаттан шығару] белгішесі жанады, және дисплей бұғаттан шығарылады.

Функцияны реттеу:

Тоңазытқыштағы дисплей бұғаттан шығарылған кезде, тиісті функционалдық түймені басыңыз, дыбыс сигналы естіледі, тиісті функцияға кіруге арналған белгіше жанады.

1. “MSA” функциясы стандартты режимде болғанда, “MSA” оттегіні бақылау функциясы жартылай жарық түсіреді;
2. “MSA” күшейтілген режимде болғанда, “MSA” оттегіні бақылау функциясының барлық белгішелері жанып тұрады.
3. “MSA” функциясы өшірулі болған кезде, “MSA” оттегіні бақылау функциясының барлық белгішелері сөнеді.

Негізгі функциялар

Сақтау орнын ұлғайту

Сіз конструкцияның кейбір бөлшектерін алып тастап, тоңазытқыштағы сақтауға арналған орынды ұлғайта аласыз. Әрі қарай төмендегі суретте көрсетілген алынбалы бөлшектер тізімі келтірілген. Бөлшектеудің нақты тәсілі туралы ақпарат алу үшін 43-беттегі “Бөлшектерді тазалау және оларға техникалық қызмет көрсету” бөлімін қараңыз.

№	Бөлшектің атауы
①	Есік сәресі (сол жақта жоғарғы)
②	Есік сәресі (сол жақтағы ортаңғы)
③	Есік сәресі (сол жақтағы төменгі)
④	Health zone бөлімшесі
⑤	Шыны сөре
⑥	Шыны сөре
⑦	сөре Moist Zone
⑧	контейнері Суға
⑨	Му zone контейнері
⑩	MSA контейнері
⑪	Автоматты мұз генераторы

№	Бөлшектің атауы
⑫	Мұзды сақтауға арналған контейнер
⑬	Мұздатқыш камераның жоғарғы жәшігі
⑭	Мұздатқыш камераның жоғарғы жәшігінің кронштейні
⑮	Жылжымалы жәшік, сол жақ
⑯	Жылжымалы жәшік, оң жақ
⑰	Жылжымалы жәшіктің кронштейні
⑱	Мұздатқыш камераның төменгі жәшігі
⑲	Тегершіктің қосқыш өзегі

Негізгі функциялар

- Алынбалы бөлшектер
- Алынбалы бөлшектер (жасырын)

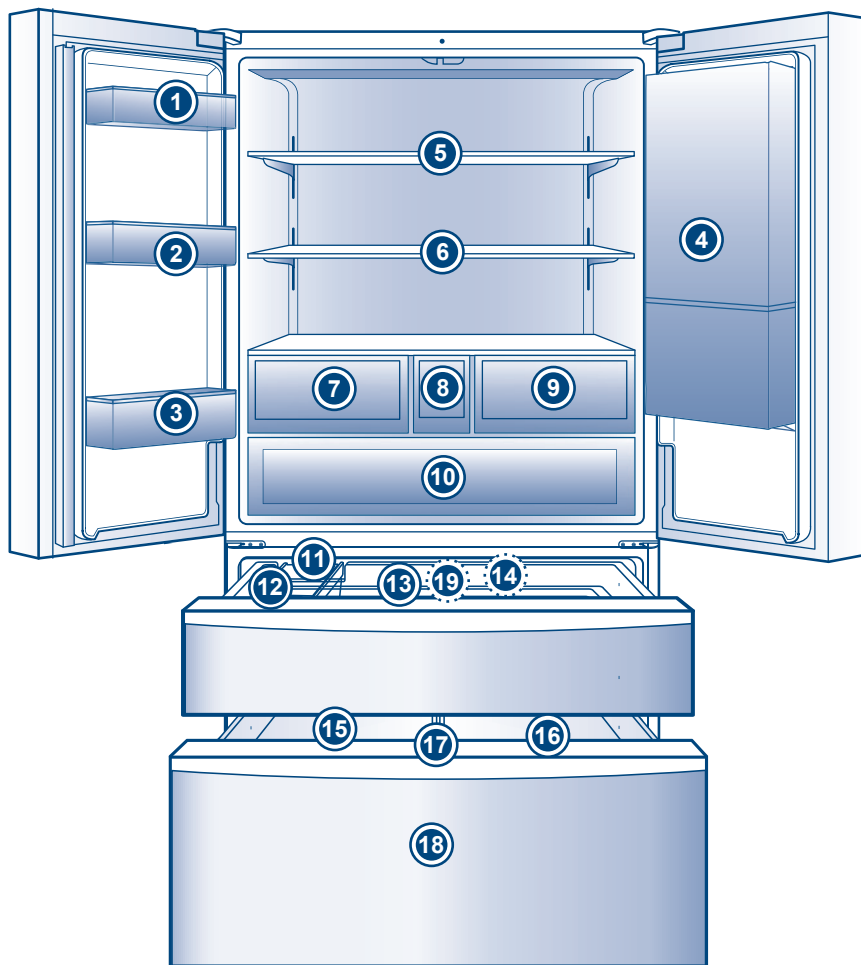

Сақтау бойынша ұсыныстар

Тоңазытқыш бөлімше негізінен тамақ өнімдерін қысқа уақытқа сақтауға және тұтынуға дайын өнімдерді сақтауға арналған.

Тоңазытқыш бөлімшенің көптеген аймақтарында орташа температураны $0^{\circ}\text{C}\sim 10^{\circ}\text{C}$ диапазонында реттеуге болса да, өнімдер жаңа болып ұзақ сақталмайды, сондықтан тоңазытқыш бөлімшені тек қысқа уақытқа сақтау үшін пайдалануға болады.



Ескерту

Егер қоршаған орта температурасы $0^{\circ}\text{C}\sim 10^{\circ}\text{C}$ болса, тоңазытқыш камераның температурасы төмендейді, оның төменгі шегі - шамамен 0°C . Осы кезеңде көкөністер мен жемістерді, мұздатуды болдырмау үшін, тоңазытқыш камераның жоғарғы бөлігіне орналастыру керек.

Тоңазытқыш камераның сол жақ есігін жаба отырып, тік тіреудің дұрыс жабылғанына көз жеткізіңіз, әйтпесе есік нық жабылмайды, және камерадағы температура көтеріледі. Мұндай жағдайда дыбыс сигналы ұзақ уақыт ішінде берілетін болады.

“MSA” жылжымалы жәшігі салыстырмалы түрде жабық кеңістік болып көрінеді. Ылғал мөлшері жоғары өнімдерді сақтау кезінде, ол кеңістікте немесе контейнердің түбінде су тамшылары түрінде жиналады. Бұл қалыпты жағдай, конденсатты құрғақ матамен алып астауға болады.

Ұсынылатын сақтау аймақтары

Тоңазытқышта суық ауа айналымы салдарынан әр аймақтың температурасы әртүрлі, сондықтан әртүрлі өнімдерді температурасы қолайлы аймақтарда орналастыру ұсынылады.

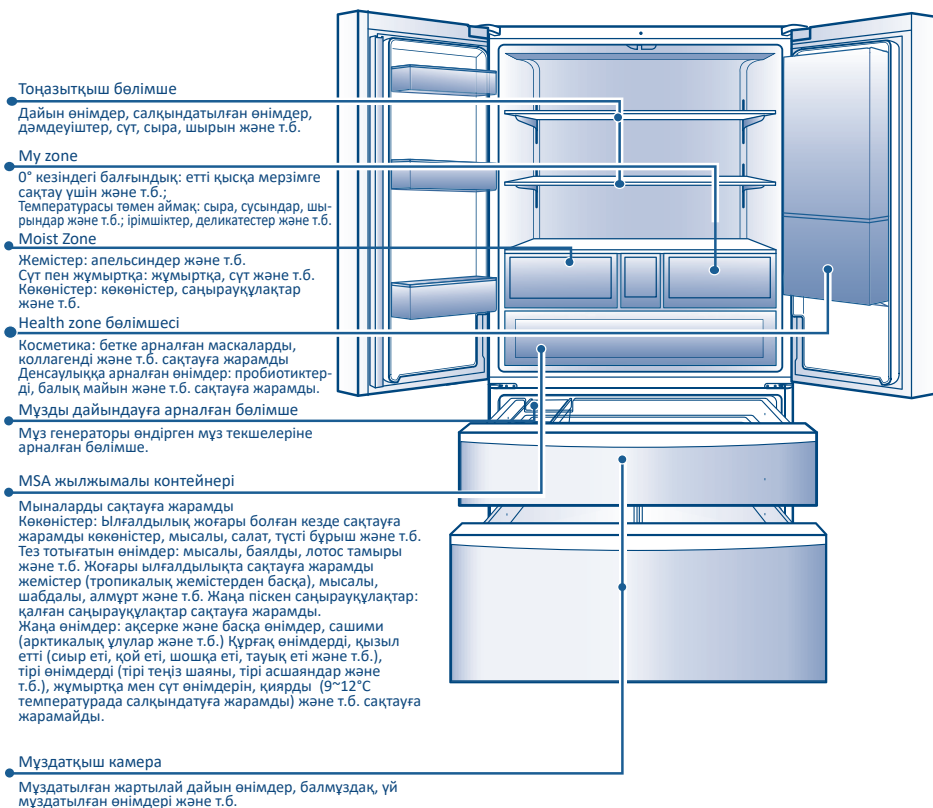

Сақтау бойынша ұсыныстар

Азық-түліктің әртүрлі түрлерін сақтау бойынша ұсыныстар

Жемістер мен көкөністерді сақтау мерзімдері бойынша бақылау

Қара салат-латук



Около 7 дней

Қырыққабат



Около 10 дней

Құлпынай



Около 3 дней

Жүзім



Около 7 дней

Балық пен етті сақтау мерзімдері бойынша бақылау көрсеткіштері

Сашими



Около 2 дней

Балық



Около 3 дней

Сиыр еті



Около 4 дней

Жасанды
теңіз шаяны



Около 7 дней

Тамақ өнімдерін сақтау бойынша ұсынымдар



Жаңа өнімдер: балық пен ұлулар, ет.



Сүт өнімдері, тіскебасарлар: йогурт, ірімшік, желе, пудингтер.



Көкөністер, тәттілер: салаттар, тұздықтар.



Үй табиғи өнімдері: тұздықтар, джемдер, тұз мөлшері аз тұздалған қияр, шикі кеспе.



Өңделген тамақ өнімдері: баық шариктері, балық, ет тұздығы, ветчина, ветчина шұжығы.

Сақтау бойынша ұсыныстар

Энергияны үнемдеуге арналған сақтық шаралары

- ▶ Мүмкіндігінше тоңазытқышты салқын, жақсы желдетілетін орынжайда жылу көздерінен және күн жарығынан алыс орнатыңыз.
- ▶ Есіктердің ашылуы уақыты мен жиілігін барынша азайтыңыз.
Мысалы: есікті ашуға және өнімдерді тоңазытқыштан шығаруға қажетті уақытты қысқарту үшін өнімдерді дәл сол үйреншікті орындарда сақтаңыз.
- ▶ Сақтау үшін өнімдерді қаптаңыз.
- ▶ Ыстық өнімдерді немесе сусындарды тоңазытқышқа салмас бұрын оларды салқындатыңыз.
- ▶ Мұздан ерітуді қажет ететін өнімдерді алдымен тоңазытқышқа салу керек, ал тоңазытқыштағы өнімдерді мұздатылған өнімдердің төмен температурасы есебінен салқындатуға болады.
- ▶ Ауа айналымына кедергі жасамау үшін тоңазытқышты лық толтырмаңыз.
- ▶ Тоңазытқыштағы температура неғұрлым төмен болса, энергия шығысы соғұрлым көп болады; өнімдерді сақтау шарттарын орындау үшін камераның ішінде ең жоғары рұқсат етілетін температураны орнатуға тырысыңыз.



Тоңазытқыш бөлімшені пайдалану ережелері және сақтық шаралары

Азық-түлікті салқындату кезіндегі сақтық шаралары

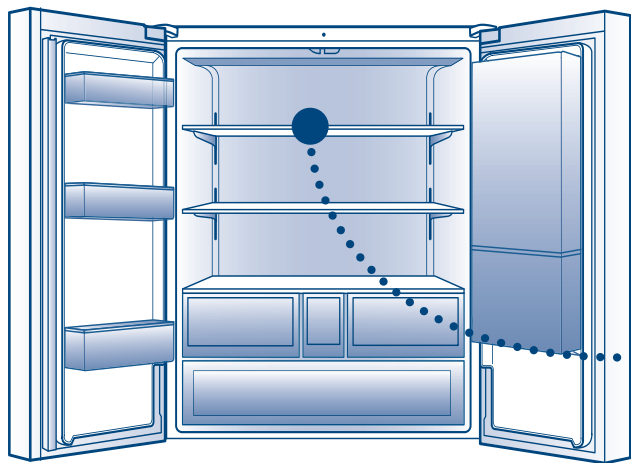

Ыстық тамақты тікелей тоңазытқышқа қоймаңыз



Ыстық өнімдерді тоңазытқышқа салмас бұрын бөлме температурасына дейін салқындатып алу қажет. Ыстық тамақты тоңазытқышқа салу ондағы температураның көтерілуіне әкеліп қана қоймай, басқа өнімдердің балғындығына да әсер етеді.

Тоңазытқышқа салмас бұрын өнімдерді тазалау керек



Тоңазытқыштың ішінде гигиеналық жағдайды қамтамасыз ету үшін өнімдерді тоңазытқышта таза және құрғақ күйінде сақтау ұсынылады.

Салқындату алдында өнімдерді сұрыптап алу керек



Өнімдерді өнімдер типіне сәйкес бөлек сақтаңыз және есікті тым ұзақ ашық күйінде ұстамау және өнімдерді тоңазытқыштың түкірінде ұмытпау үшін сіз күн сайын тұтынатын өнімдерді серенің алдыңғы бөлігіне қойыңыз.

Тоңазытқыш бөлімшені пайдалану ережелері және сақтық шаралары

- Шалғам жапырақтарының қоректік заттарды сіңуін болдырмау үшін жапырақтарын кесіп алу керек.
- Қарбызды, жұпар қауынды, папайяны, бананды және ананасты тоңазытқышта сақтамау керек, өйткені бұл олардағы биологиялық процестерді жеделдетеді. Алайда, егер жемістер әлі піспеген болса, белгілі бір уақыт кезеңі ішінде тоңазытқыш камерада сақтау олардың пісуіне ықпал етуі мүмкін.
- Пияз, сарымсақ, зімбір сияқты кейбір өнімдерді бөлме температурасында ұзақ уақыт ішінде сақталуы мүмкін және олар салқындатуды қажет етпейді.
- Жаңа піскен көкөністерді сақтау кезінде, тоңазытқышта бактериялардың көбеюін немесе басқа өнімдердің ластануын болдырмау үшін, оларды тоңазытқышқа салмас бұрын олардан топырақ қалдықтарын жуып тастау ұсынылады.



Ауаны шығаруға арналған саңылауды жаппаңыз



Ауа айналымына арналған тесіктерді жапқан кезде суық ауа ағындары тиімді таралмайды, бұл компрессордың жұмысының қарқындылығына және электр энергиясының жоғары тұтынылуына әсер етуі мүмкін.

Температураны бақылау датчиктерін жаппаңыз

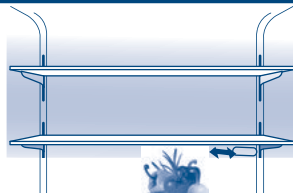

Суретте көрсетілгендей, тоңазытқыш бөлімшеде температура датчигі бар. Тоңазытқыштың өнімдерге нық толмауына көз жеткізіңіз; мұндай жағдайда тоңазытқыш температураны дұрыс өлшей алмайды және іркілістермен жұмыс істейтін болады, бұл тоңазытқыш камерадағы тым төмен температураға және электр энергиясының қажетсіз жоғалуына әкеледі.

Тоңазытқышты артық толтырмаңыз

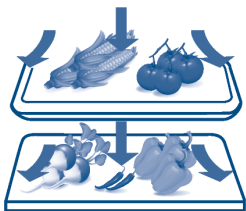

Тоңазытқыштың ішіндегі өнімдерді бір-бірінен бөлек ұстау керек, суық ауаның айналуы үшін кеңістік қалдыру керек: сонда өнімдер жақсырақ салқындатылады.

Тамақтың камераың қабырғаларымен жанасуына жол

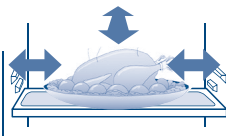

Тоңазытқышта сақталатын өнімдердің (әсіресе майлы өнімдердің) камера қабырғаларымен ұзақ жанасуы қабырғалар жабынының ластануына әкелуі мүмкін. Тамақ өнімдері мен камера қабырғалары арасында тікелей жанасуды мүмкіндігінше болдырмау керек. Егер қабырға маймен былғанған болса, оны уақытында жуу керек.

Ескірткі мүмкіндігінше сирек ашып жүріңіз

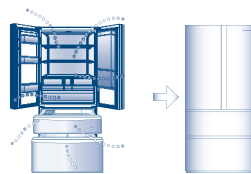

Егер тоңазытқышты сирек ашып жүрсе және тым кең ашпаса, суық ауа шығындарын азафтуға және электр энергиясына қол жеткізуге болады.

Мұздатқыш бөлімшені пайдалану ережелері және сақтық шаралары

Ең жақсы сақтау температурасын қамтамасыз ету үшін, әртүрлі өнімдерді оларды сақтау шарттарына сәйкес әртүрлі бөлімшелерде сақтауға болады.

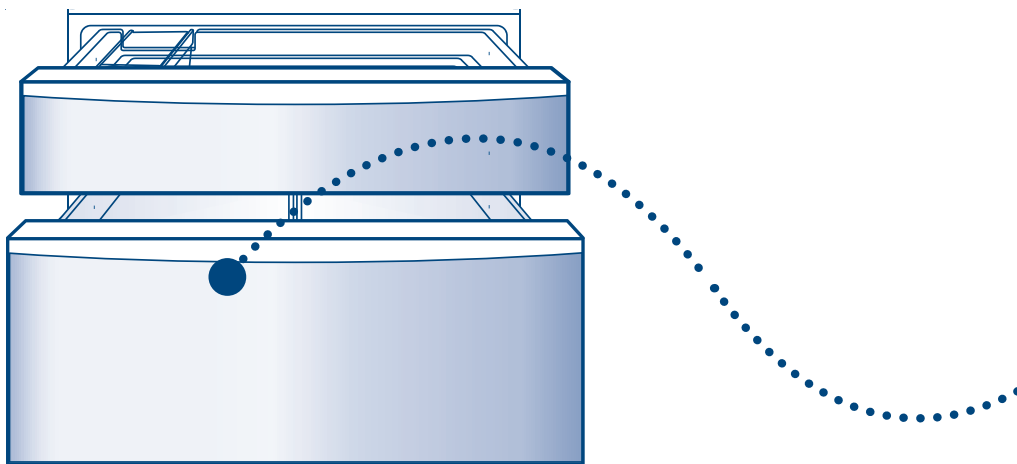

Мұздатқыш камераны пайдалану

Маусымдық деликатестерден ұзақ уақыт рахаттану үшін, өнімдерді мұздатқыш камерада ұзақ уақыт ішінде сақтау қажет.

- Мұздатқыш камераның температура диапазоны: $-14^{\circ}\text{C} \sim -24^{\circ}\text{C}$ құрайды, оны қажеттілігіне қарай реттеуге болады. Мұздатқыш камерадағы температура өте төмен болғандықтан, өнімде ұзақ уақыт ішінде балғын болып сақталуы мүмкін, сондықтан ұзақ уақыт сақталуға жататын мұздатылған өнімдерді дәл осы мұздатқыш камерада сақтау керек.
- Мұздатқыш бөлімше жоғарғы жылжымалы жәшіктен, төменгі жылжымалы жәшіктен, мұзды дайындауға арналған бөлімшеден, екі жылжымалы түпқоймадан тұрады.

Мұздатқыш бөлімшені пайдалану ережелері және сақтық шаралары

Азық-түлікті мұздату бойынша ұсыныстар

Мұздату алдында өнімдерді қаптап қою ұсынылады

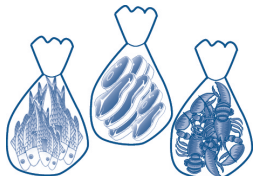

Өнімдердің бір-біріне мұздап жабысуына жол бермеу үшін қаптаманың сыртқы беті құрғақ болуы керек. Тамақ иісінің таралуына және сапасының нашарлауына жол бермеу үшін, қаптау материалдары иіссіз, ауа өткізбейтін, су өткізбейтін, ұятты емес және қоршаған ортаны ластамайтын болуы керек.

Тым көп тамақ салмаңыз



Мұздатқыш камераға бір ретте салынатын жаңа өнімдер көлемі тым көп болмауы керек, тоңазытқыштың мұздату мүмкіндіктерінен аспауы керек (49-бетте техникалық сипаттамаларды қар.).

Өнімдерді қайта мұздатудан алақ болыңыз

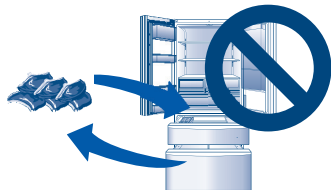

Мұздату камерасынан мұздан еріту үшін өнімдердің қажетті көлемін ғана шығарыңыз. Егер мұздатылған өнімдер дайын тағамға қайта өңделмейтін болса, оларды қайта мұздатпау керек, әйтпесе бұл тамақтың дәміне әсер етеді.

Ыстық тамақты тоңазытқышқа қоймаңыз



Ыстық тамақты бөлме температурасына дейін салқындату қажет.

Жарамдылық мерзіміне сәйкес өнімдерде күндерді қойып шығыңыз

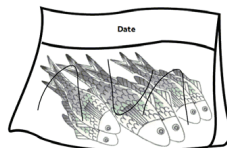

Жарамдылық мерзімін өткізіп алмау үшін, қаптау пакетіне сақтау мерзіміне сәйкес мұздатылған өнімдердің салынған күнін, жарамдылық мерзімін және атауын көрсету ұсынылады.

Бөтелкедегі сусындарды мұздату камерасына салуға болмайды



Ағып кетіп болдырмау үшін мұздатқыш камераға бөтелкедегі сыраны немесе сусындарды қоймаңыз.

Тамақты ыңғайлы порцияларға бөліңіз



≤2,5 кг

Бұл мұздату процесін жеңілдетеді, мұздан еріту және дайындау сапасын арттырады, ал әр порция салмағы бойынша 2,5 кг-нан аспауы керек.

Мұз генераторын пайдалану және тазарту

Мұз генераторының құрылғысы

Осы тоңазытқыштың автоматты мұз генераторы су сақтауға арналған бірегей контейнермен жабдықталған. Сіз суды тікелей суды сақтауға арналған контейнерге құйып, мұзды автоматты режимде дайындай аласыз. Мұз керек болмаса, автоматты тұз генераторын тазалау үшін шығаруға болады, бұл кеңістікті өнімдер үшін пайдалануға болады.

Мұз генераторы

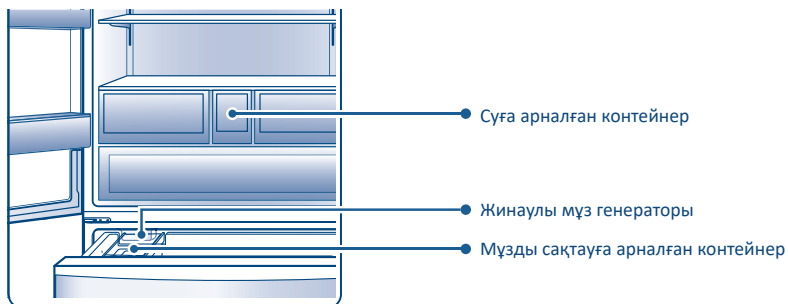

Суды сақтауға арналған ыдыс

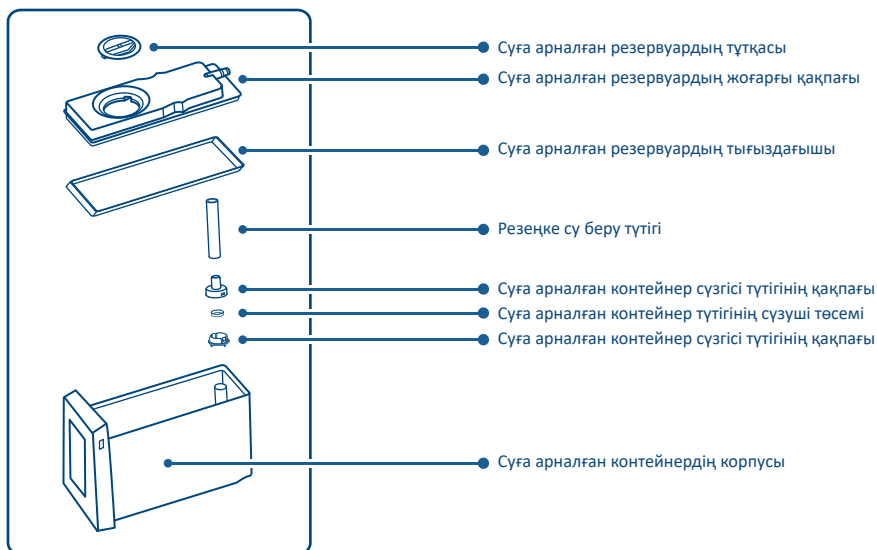

Мұз генераторын пайдалану және тазарту

Мұз генераторын қалай пайдалануға болады



Ескерту

Егер ықта мұзды дайындау қажет болмаса, өнімдерді сақтау үшін орынды босату үшін жинаулы мұз генераторын және суға арналған контейнерді алып тастауға болады. Жинаулы мұз генераторын және суға арналған контейнерді тоңазытқыштан тыс сақтау кезінде оған шаңды түсірмеу үшін сақ болу керек. Қайта пайдаланған кезде оны тазалау және сүрту керек.

НАЗАР АУДАРЫҢЫЗ! Тек ауыз суымен толтырыңыз.

1

Суға арналған контейнерге су қосыңыз

1-қадам:

Суға арналған контейнерді алып тастаңыз. Контейнердің алдыңғы бөлігін аздап көтеріңкіреңіз және оны шығарыңыз.

2-қадам:

Суға арналған контейнерді ашып, оған су толтырып құю үшін тұтқаны бұраңыз. Абай болыңыз, MAX (максималды) деңгейден асырмаңыз. (суға арналған контейнерде MAX деңгей елгісін қар. Егер су тым көп болса, ол барлық жақтан ағатын болады.)

3-қадам:

Суға арналған контейнерді орнына орнатыңыз. Оны ішке қарай тереңге салу керек, әйтпесе ол суды қалыпты бере алмайды.

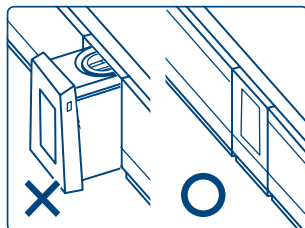
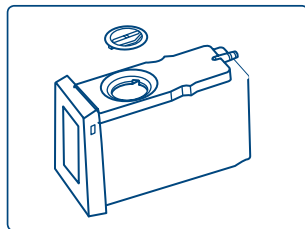
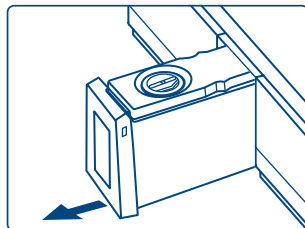

Ескерту

- Суға арналған контейнерге құйылатын судың температурасы 60°C аспауы керек.
- Тек ауыз суын құйыңыз; суға арналған контейнерге минералды судың, шыршынның және шайдың қалдықтарын текпеңіз.
- Құдықтан алынған немесе хлорсыздандырылған судан (сілтілі иондандырылған судан, су тазартқыштан алынған судан) мұзды дайындау кезінде қонбаның жәе шырштың түзілу ықтималдылығы жоғары болады, сондықтан жиі тазалап отыру және техникалық қызмет көрсету талап етіледі.
- Егер мұзды дайындау үшін ішілмеген минералды суды пайдалансаңыз, алдымен мұзға арналған камераны және суға арналған контейнерді ыдысқа арналған бейтарап жуғыш құралмен тазалаңыз, әйтпесе қонба мен шырыш түзіледі, бұл ақыр соңында зеңге және жағымсыз иіске әкеледі.
- Қыста төмен температурада суға арналған контейнердеші су мұздап қатуы мүмкін.
- Егер суға арналған контейнер бос болса, суы сорғысы және мұз генераторы жұмыс істеген кезде дыбыс шығаруы мүмкін. Бұл қалыпты жағдай.

2

Мұз текшелерін алыңыз

Текшелерді алу үшін мұзды дайындағаннан кейін мұзға арналған қалақшаны пайдаланыңыз.



Ескерту

- Егер сіз оны жаңа ғана пайдалана бастасаңыз немесе соңғы пайдаланған сәттен бастап бір аптадан көп уақыт өтсе, жаңа дайындалған мұз текшелерінің иісі немесе ластанулары болуы мүмкін, сондықтан алғаш рет дайындалған мұзды (шамамен 8 мұз текше) тастау қажет.
- Егер сіз мұз генераторының су беру түтігін тазаласаңыз, дайындалған мұз текшелерінің бірінші партиясын пайдалануға болады.

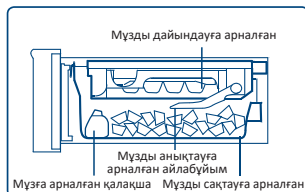

Мұз генераторын пайдалану және тазарту

3

Мұз текшелерін сақтау

Мұзды сақтауға арналған контейнердің сыйымдылығын мұз детекторы автоматты түрде тексере алады. (Мұзға арналған контейнердің көлемін дұрыс анықтау үшін, мұз текшелерін жалпағынан қаламаңыз) Сақтауға арналған контейнер толғаннан кейін мұз дайындауды тоқтатыңыз. Мұзға арналған контейнерде сақталатын мұздың көлемін тексеріңіз. Егер мұз тым көп болса, мұз генераторы мұзды дайындай алмайды немесе есікті ашу және жабу үшін кедергілер пайа болуы мүмкін.

Мұз генераторын тазалау және оған техникалық қызмет

Суға арналған контейнерді және оның бөлшектерін тазалау

1-қадам:

Суға арналған контейнердің жоғарғы қақпағын жоғары қарай қозғалтып алыңыз.

2-қадам:

Суға арналған контейнердің түтігін, сүзгі түтігінің қақпағын, түтіктің сүзүші төсемін және сүзгі төсемінің қалпақшасын алып тастаңыз.

3-қадам:

Суға арналған контейнердің тығыздағышын алып тастаңыз.

4-қадам:

Суға арналған контейнерді және оның бөлшектерін жұмсақ губкамен тазалаңыз. Төзімді дақтарды жою үшін су жууға арналған сұйылтылған құралды пайдаланыңыз және жойғаннан кейін сумен жуып тастаңыз.



Ескерту

Орнату реттілігі алу реттілігіне кері орындалады. Суды MAX (максималды) деңгейден жоғары қоспаңыз. (Егер су деңгейі MAX деңгейінен асса, су барлық жақтан ағатын болады.)

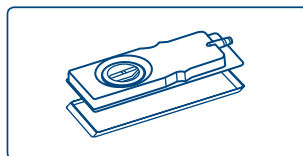
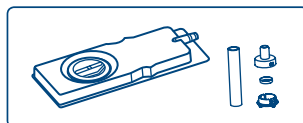
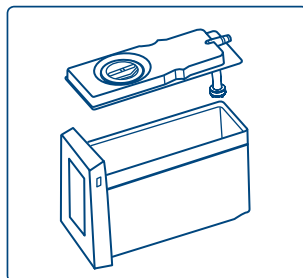
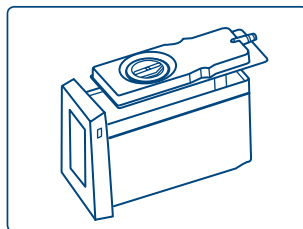

Мұз генераторын пайдалану және тазарту

Мұзға арналған контейнерді тазалау

1-қадам:

Мұзды дайындау функциясын өшіріңіз және мұздатқыш камераның жоғарғы есігін ашыңыз.

2-қадам:

Мұзға арналған контейнердің бекіткіш тұтқасын тірелгенге дейін бұраңыз, мұзға арналған контейнердің алдыңғы бөлігіндегі тұтқаны сыртқа қарай баяу тартыңыз

3-қадам:

Мұз генераторын баударыңыз, ақ тұтқаны тартыңыз және оны шығарып алыңыз.

4-қадам:

Мұзға арналған контейнерді сумен жуыңыз; шөткелерді немесе бетті сыруу мүмкін зарарсыздандырғыш ұнтақтарды пайдаланбаңыз.

5-қадам:

Мұзға арналған контейнерді шешіп алуға кері тәртіппен орнатыңыз. Мұз генераторын жәшікке салыңыз және оның толық салынғанын көрсетіп тұратын шертілген дыбысты естімейінше оны төмен қарай итеріңіз. Бекіту үшін бекіткіш тұтқаны кері оңға қарай бұраңыз.

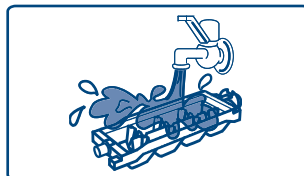
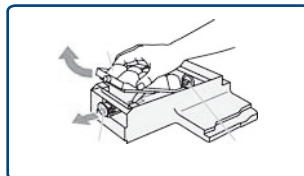

Ескерту

- Судан басқа бірдеңені мұздатудан кейін мұз генераторын автоматты мұз генераторына қайтадан салмас бұрын, оны уақытылы тазалап отыру керек.
- Суға арналған контейнерді, суға арналған ішкі контейнерді және қақпақты тазалау кезінде жуу үшін жұмсақ губканы пайдаланыңыз; шөткені немесе зарарсыздандырғыш ұнтақты пайдаланбаңыз. Төзімді дақтарды жою үшін ыдысты жууға арналған сұйылтылған құралды пайдаланыңыз, бірақ оны міндетті түрде сумен шайып жіберіңіз. Қылшықтары қатты шөткелерді, сым шөткелерді, қажақты материалдарды (мысалы, тіс пастасын, кір жуу ұнтағын және т.б.), органикалық еріткіштерді (мысалы, бензинді, сұйылтқышты, ацетонды, спиртті және т.б.), ыстық суды, қышқылды немесе сілтіні пайдаланбаңыз, олар жарылуға әкелуі мүмкін.
- Мұзға арналған жинаулы контейнерді жууға болмайды. Егер ол ылғалданса, оны құрғақ матамен сүртіңіз. Егер аспаптың ішіне су түсіп кетсе, мұзды дайындау функциясы бұзылатын болады. Мұз генераторын орнату кезінде мұзға арналған контейнерге су қоспаңыз, өйткені су автоматты түрде беріледі.



Ескерту

Ескерту: Мұз генераторына тек ауыз суын құйыңыз.

Мұз генераторын пайдалану және тазарту

Мұз генераторы: Сұрақтар мен жауаптар

1: Құрылғы неге мұз жасамайды?

Құбылыс	Мұзды жасамайды
Себебі	<ol style="list-style-type: none">Суға арналған контейнерге су қосылмаған.Суға арналған контейнерде су мұздап қатып қалды.Суға арналған контейнер орнына салынбады.Жинаулы мұз генераторы дұрыс орнатылмаған.“Мұзды дайындау” функциясы қосылмаған.
Шешімі	<ol style="list-style-type: none">Суға арналған контейнерге су қосыңыз.Суға арналған контейнерді шығарыңыз, контейнерден мұзды алып тастаңыз және тиісті түрде тоңазытқыш камераның температурасын ұлғайтыңыз.Суды сақтауға арналған контейнерді дұрыс орнатыңыз.Жинаулы мұз генераторын бекіткіш тұтқа бекітілмегенше, тірелгенге дейін салыңыз.“Мұзды дайындау” функциясын қосыңыз.

2: Мұз мөлшері жеткіліксіз, мұз текшелері кішкентай немесе аздап еріген бе?

Құбылыс	Алынған мұз текшелері көп емес, олар ұсақ және жартылай ериді.
Себебі	<ol style="list-style-type: none">Тоңазытқыштың есігі жиі ашылып жабылады немесе нық жабылмайды.Мұзды сақтауға арналған контейнер тегіс орналаспаған немесе онда басқа заттар бар.
Шешімі	<ol style="list-style-type: none">Тоңазытқыштың есігін нық жабыңыз және оны мүмкіндігінше сирек ашып жабуға тырысыңыз.Мұз текшелерін тегістеу және әртүрлі бөтен заттарды жою үшін мұзға арналған қалақшаны пайдаланыңыз.

3: Алынған мұз текшелері бұлдыр

Құбылыс	Алынған мұз текшелерінде ақ дақтар бар.
Себебі	Мұз құрамында минералдар бар судан жасалады.
Шешімі	Бұл қалыпты жағдай, және масасызданудың керегі жоқ.

4: Мұз текшелерінің иісі бар ма?

Құбылыс	Генератор дайындаған мұздың ерекше иісі бар.
Себебі	<ol style="list-style-type: none">Суға арналған контейнердегі су бұрыннан ауыстырылмады.Суға арналған контейнерге иісі жағымсыз су немесе сусындар құйылған.Мұз текшелері дайындалып, мұзға арналған контейнерде тым ұзақ сақталды.Сүзгі оратылмаған немесе суға арналған контейнердің сүзгісі ластанған.
Шешімі	<ol style="list-style-type: none">Суды ауыстырыңыз.Тазалау туралы ақпаратты “Мұз генераторын тазалау және оған техникалық қызмет көрсету” бөлімінен қар.Мұз текшелерін ұзақ уақыт ішінде сақтамау керек, әйтпесе оларда басқа өнімдердің иісі пайда болады.Суға арналған контейнерді тазалаңыз және сүзгіні орнатыңыз немесе ауыстырыңыз.

5: Мұз текшелерінің пішіні дұрыс емес пе?

Құбылыс	<ol style="list-style-type: none">Мұз текшелері бір-біріне жабысады немесе бір-бірінен өлшемі бойынша ерекшеленеді.Мұз текшелерінің пішіні дөңгелек.Мұз текшелерінің шығыңқылары бар.
Себебі	<ol style="list-style-type: none">Тоңазытқыш толып кеткен.Мұз текшелері тым ұзақ жатты.Мұз генераторында ойыс және дөңес су беру арналары бар.
Шешімі	<ol style="list-style-type: none">Тоңазытқыштың тегіс орналасуын қамтамасыз ету үшін аяқтарын дұрыс реттеуге болады.Мұз текшелерін мүмкіндігінше тезірек пайдаланыңыз немесе қайта жасаңыз.Бұл қалыпты жағдай, және масасызданудың керегі жоқ.

Күнделікті күтім және техникалық қызмет көрсету

Тоңазытқышты тазалау

1. Тоңазытқышты айын бірет тазалап жүріңіз.
2. Тазалау алдында тоңазытқыштан өнімдерді алып тастаңыз.
3. Алынған сөрелер мен жәшіктерді жууға болады. Орнату реттілігі алу реттелігіне кері орындалады.
4. Тазалаудан кейін қауіпсіздікті тексеру талап етіледі: қуат ашасы розеткаға толығымен салынған, ауытқымалы қыздыру жоқ. Қуат сымында жарықтар мен сызаттар жоқ.



Ескерту

1. Тазалау алдында алдымен қуат блогын ажыратыңыз; ашаны су қолмен қопаңыз/ажыратпаңыз, әйтпесе электр тоғынан зақымдану және жарақат алу қаупі бар.
2. Суды тікелей тоңазытқышқа құймаңыз, әйтпесе ол тез тоттанып кетеді, ағып кетеді және істен шығады.
3. Қолды тоңазытқыштың астына қоймаңыз, өйткені сіз оларды металл бұрыштардан жырғызып аласыз.
4. Тоңазытқышты тазалау үшін қатты шөткелерді, металл шөткелерді, қажақты заттарды (мысалы, тіс пастасын, тазалау ұнтағын және т.б.), органикалық еріткіштерді (мысалы, бензин, сұйылтқыш, ацетон, спирт және т.б.), ыстық суды, қышқылдарды немесе сілтілерді пайдаланбаңыз.
5. Қуат сымы ашасының зақымдануы немесе шаңның жиналуы электр тоғынан зақымдануға және тұтануға әкелуі мүмкін. Қандай да бір төтенше жағдайлар туындаған кезде қуат ашасын ажыратыңыз және сервис орталығына хабарласыңыз.
6. Шыны бетінде жіңішке ою бар. Егер саусақтар іздері (дақтар және т.б.) болса, бұйымға қоса берілетін тазалау құралын пайдаланыңыз, және оны жылы сумен немесе бейтарап ас үй жуғыш құралымен сүртіп алыңыз. Содан кейін судан қалған дақтарды сүртіп тастау үшін жұмсақ таза құрғақ матаны пайдаланыңыз.

Ескерту: Тоңазытқышты жуғыш құралмен, ағартқышпен, ацетонмен, еріткішпен, спиртпен, хлоридпен, бензолмен және т.б. тазалау кезінде бұйымның зақымдануы немесе түссізденуі болуы мүмкін.



Ескерту

Не повреждайте холодильный контур во время технического обслуживания и очистки.

Бөлшектерді тазалау және техникалық қызмет көрсету

Автоматты мұздан еріту

Бұл автоматты мұздан еріту функциясы бар қызылсу мұз түзілмейтін ауамен салқындатуы бар тоңазытқыш. Су мұздан ерітуден кейін буландырышта буланады, сондықтан қолмен мұздан еріту талап етілмейді.



Ескерту

Мұздан еріту процесін өндіруші ұсынған құралдардан басқа механикалық құрылғылардың немесе басқа құралдардың көмегімен жеделдетуге болмайды.

Тоңазытқыш есігінің әйнегі

Егер пайдалану кезінде тоңазытқыштың әйнегінде саусақтар іздері (дақтар және т.б.) қалса, сыйлық пакетінен алынған тазалау құралын пайдаланыңыз, оны жылы суға немесе бейтарап ас үй жуғыш құралына батырыңыз және сүртіп алыңыз. Содан кейін судан қалған дақтарды сүртіп тастау үшін жұмсақ таза құрғақ матаны пайдаланыңыз.

Ескерту: Тоңазытқышты тазалау үшін жуғыш құралды, ағартқышты, ацетонды, еріткішті, спиртті, хлоридті немесе бензолды пайдалану оның зақымдалуына немесе түссізденуіне әкелуі мүмкін.

Тоңазытқыш камерадағы есік сөресі

Оны екі қолыңызбен ұстаңыз да, жоғары итеріңіз.

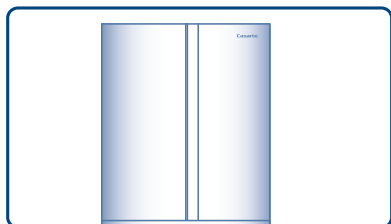
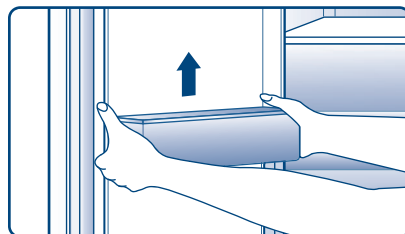

Күнделікті күтім және техникалық қызмет көрсету

Тоңазытқыш камерадағы Health zone
Health zone камерасын екі қолыңызбен
ұстаңыз да, жоғары итеріңіз.

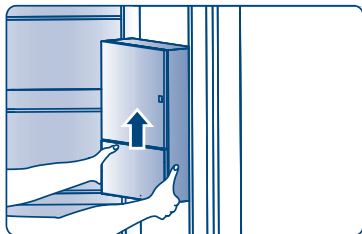

Шыны сөре
Сөренің алдыңғы шетін ұстап тұрып,
алдыңғы шетін кішкене бұрышпен
бұрыңыз, сөрені толығымен көтеріңіз және
оны шығарып алыңыз.

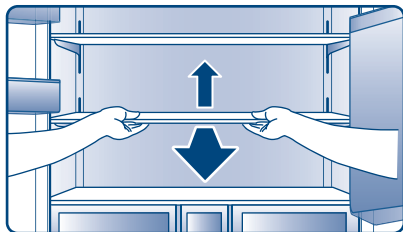

Magic zone жылжымалы жәшігі
Жылжымалы жәшікті бөлшектеу кезінде
алдымен есік сөресін алыңыз, содан кейін
жәшікті шығарыңыз, екі қолыңызды жәшіктің
сол және оң жақтарына қойыңыз, жылжымалы
жәшіктің шетіндегі бағыттағыштың кронштейнін
көтеріңіз, содан кейін жылжымалы жәшікті
жоғары көтеріңіз де, оны шығарып алыңыз.

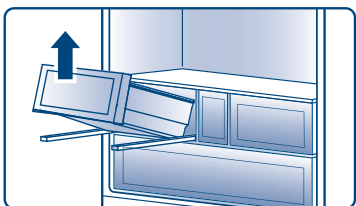
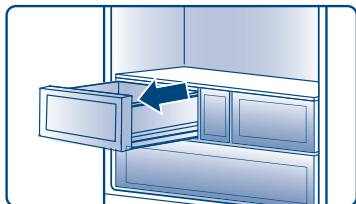

Суға арналған контейнер
Суға арналған контейнерді сыртқа қарай
тартыңыз және оны шығарып алыңыз.

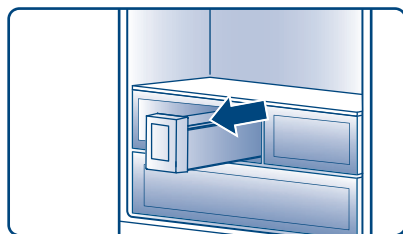

MSA контейнері
MSA жылжымалы контейнерін тірелгенше
жылжытып шығарыңыз және MSA
контейнерін қиғашынан жоғары қарай
көтеріңіз.

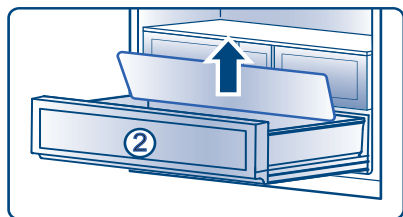
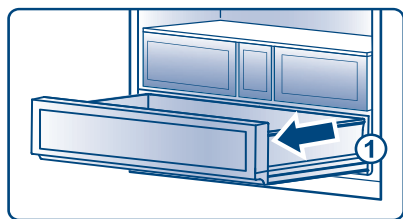

Ескертпе:

MSA контейнерінің 1 тығыздағыш жолағы
қымтауға арналған, пайдалану кезінде
тығыздағыш жолақты жоймаңыз; пайдалану
кезінде MSA 2 контейнерін

бөлшектемеңіз; Егер жоғары көрсетілген екі
бөлікті бөлшектеу қажет болса, көмек алу
үшін сатудан кейін қызмет көрсету бөліміне
хабарласыңыз.

Егер тығыздағыш таспа пайдалану кезінде
сәл ажыратылып қалса, оны қайтадан
қолмен салып көріңіз. Егер оны қайтадан
сала алмасаңыз, көмек алу үшін сервис
орталығына хабарласыңыз.

Күнделікті күтім және техникалық қызмет көрсету

Мұзды сақтауға арналған контейнерді бөлшектеу және тазалау

1. Жоғарғы жылжымалы мұздатқыш камераның есігін тірелгенше тартыңыз.

2. Мұзды сақтауға арналған контейнерді жоғары қарай еңкейтіңіз және оны шығарып алыңыз.

Мұзды сақтауға арналған контейнерді сүрту үшін жылы суға малынған жұмсақ сүлгіні немесе губканы пайдаланыңыз (бейтарап жуғыш құралды қосуға болады), содан кейін тазалағаннан кейін оны қарама-қарсы бағытта орнатыңыз.

Мұздатқыш камераның жоғарғы жылжымалы жәшігін бөлшектеу және тазалау

1. Мұздатқыш камераның жоғарғы жылжымалы жәшігінің есігін барынша тартыңыз.

2. Мұздатқыш камераның жоғарғы жылжымалы жәшігін жоғары және сыртқа қарай тартыңыз.

3. Мұздатқыш камераның жоғарғы жылжымалы жәшігін жоғарыда көрсетілгенге кері тәртіппен орнына орнатыңыз.

Мұздатқыш камераның жоғарғы жылжымалы жәшігін сүрту үшін жылы суға малынған жұмсақ сүлгіні немесе губканы пайдаланыңыз (бейтарап жуғыш құралды қосуға болады), содан кейін тазалағаннан кейін оны қарама-қарсы бағытта орнатыңыз.

Тегершіктің қосқыш өзегін бөлшектеу

1. Жоғарғы жылжымалы мұздатқыш камераны шығарғаннан кейін тегершіктің қосқыш өзегін шеткі алдыңғы күйіне ауыстырыңыз.

Тегершіктің қосқыш өзегінің сол ұшындағы бекіткіш бөлшектің шығып тұрған қысқышын тартып алыңыз.

2. Металл өзекті солға қарай ауыстырыңыз, және металл өзек тегершіктің оң шетінен ажыратылады.

3. Ажыратылған металл өзекті тегершіктің сол шетіндегі қосылыстан тартып алыңыз.

4. Тегершіктің қосқыш өзегін жоғарыда көрсетілгенге кері тәртіппен орнатыңыз.

Жылжымалы жәшікті және ұстағышты бөлшектеу және тазалау

1. Мұздатқыш камераның төменгі жылжымалы жәшігінің есігін барынша тартыңыз.

2. Жылжымалы жәшікті көтеріңіз.

3. Жылжымалы жәшіктің кронштейнін артқа қарай жылжытыңыз, қысқыштың күйін босатыңыз және кронштейнді шығарып алыңыз.

Жылжымалы жәшікті және жылжымалы жәшіктің кронштейнін жылы суға малынған жұмсақ сүлгімен немесе губкамен сүртіңіз (бейтарап жуғыш құралды қосуға болады), содан кейін оны қарама-қарсы бағытта орнатыңыз.

Мұздатқыш камераның төменгі жылжымалы жәшігін бөлшектеу және тазалау

1. Мұздатқыш камераның төменгі жылжымалы жәшігінің есігін тартыңыз, оны барынша ашып қойыңыз және мұздатқыш камераның жылжымалы жәшігін тартып алыңыз.

2. Жылжымалы жәшіктің кронштейнін артқа қарай жылжытыңыз, қысқыштың күйін босатыңыз және кронштейнді шығарып алыңыз.

3. Мұздатқыш камераның төменгі жылжымалы жәшігін жоғары және сыртқа қарай тартыңыз.

4. Мұздатқыш камераның төменгі жылжымалы жәшігін алдағына кері тәртіппен орнатыңыз.

Мұздатқыш камераның төменгі жылжымалы жәшігін сүрту үшін жылы суға малынған жұмсақ сүлгіні немесе губканы пайдаланыңыз (бейтарап жуғыш құралды қосуға болады), содан кейін тазалағаннан кейін оны қарама-қарсы бағытта орнатыңыз.

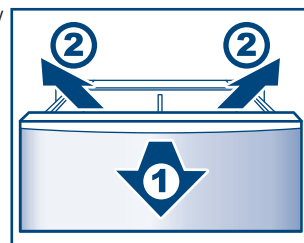
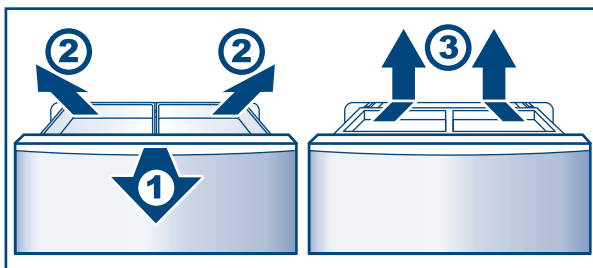
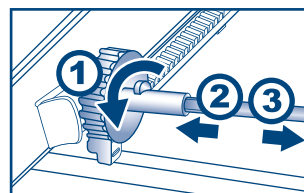
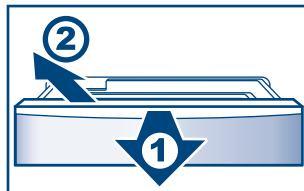
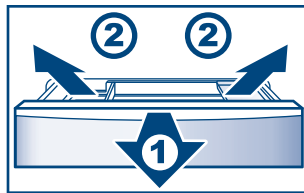

Күнделікті күтім және техникалық қызмет көрсету

Тасымалдау

Тасымалдау алдында

1. Қуат ашасын ажыратыңыз.
2. Өнімдерді шығарыңыз, тоңазытқыштың ішкі бөлігін тазалаңыз және кептіріп алу үшін есігін ашып қойыңыз.
3. Сол және оң жақ реттелетін төменгі бұрыштарды реттеңіз және тоңазытқышты еденнен көтеріңіз. Тасымалдау кезінде
 1. Алға және артқа жылжыту үшін дөңгелектерді пайдаланыңыз. (Егер едендік жабын сынғыш болса, дөңгелектерді пайдаланбаңыз)
 2. Тасымалдау кезінде артында астындағы және үстіндегі тұтқалардан ұстаңыз. (Егер қол тайып кетсе, бұл жарақатқа әкелуі мүмкін)
 3. Көшкен кезде тоңазытқышты 45°-тан артық бұрышпен қоймаңыз және тасымаңыз: бұл ақаулыққа әкелуі мүмкін.



Өшіру

Электр энергиясы өшірілген кезде пайдалану

Тіпті жазда да электр энергиясын өшіргеннен кейін тоңазытқыштың ішіндегі температура 1-2 сағат ішінде өзгермейді. Электр энергиясы өшкен жағдайда тоңазытқышқа жаңа өнімдер салмаңыз және есікті ашуға тырыспаңыз. Егер электр өшірілетінін алдын ала білсеңіз, көбірек мұз текшелерін жасаңыз, оларды су өткізбейтін контейнерде сақтаңыз және мұздатқыш камераның жоғарғы бөлігіне ауыстырыңыз.



Ескерту

Осының бәрі электр энергиясы өшірілгеннен немесе басқа ақаулықтар салдарынан тоңазытқыштың ішіндегі температураның көтерілуін барынша азайтуға көмектеседі.

Пайдалануды тоқтату

Егер тоңазытқыш ұзақ уақыт ішінде пайдаланылмайтын болса, ашаны розеткадан суырып алыңыз, қуат көзін ажыратыңыз және жоғарыда сипатталғандай тоңазытқышты тазалап қойыңыз. Тоңазытқыш пайдаланылмаған кезде, тоңазытқыштағы тамақ іздеріне жағымсыз иістің пайда болуына жол бермеу үшін есіктерін ашыңқырау керек.



Ескерту

Қуат көзін ажыратқаннан кейін, оны қайтадан қоспас бұрын кемінде 7 минут аралық ұстаңыз. Тоңазытқыштың қызмет мерзімін азайтпау үшін, әдеттегі жағдайда тоңазытқышты тоқтатпаңыз.



Ескерту

Ендігәрі пайдаланылуы жоспарланбайтын тоңазытқышты тиісті түрде кәдеге жарату немесе кәсіпқойларға тапсыру керек. Қоршаған ортаға зиян келтірмеу және басқа да қауіптерді тудырмау үшін, оны кәдімгі қоқыс ретінде тастауға болмайды.

Демалыс кезінде

Ендігәрі пайдаланылуы жоспарланбайтын тоңазытқышты тиісті түрде кәдеге жарату немесе кәсіпқойларға тапсыру керек. Қоршаған ортаға зиян келтірмеу және басқа да қауіптерді тудырмау үшін, оны кәдімгі қоқыс ретінде тастауға болмайды.

Егер ұзақ уақытқа демалысқа кетіп бара жатсаңыз, қуатты ажыратыңыз, өнімдерді шығарыңыз, мұз ерігеннен кейін ішкі бөлігін тазалаңыз, және тамақ іздерінен қалған жағымсыз иіске жол бермеу үшін кептіргеннен кейін тоңазытқыштың есігін ашыңқыраңыз:

1. Қуат ашасын ажыратыңыз және қуатты өшіріңіз.
2. Тоңазытқыштан барлық тамақ өнімдерін алып тастаңыз.
3. Қажет болған кезде 43-беттегі “Тоңазытқышты тазалау” бөлімінде сипатталған тәсілдердің біреуімен тоңазытқышты тазалаңыз.

Сұрақтар бар ма? Алдымен осы қолданбаны оқып шығыңыз



Ескерту

Техникалық қызмет көрсетуге жүгінбес бұрын, себебі мен шешімін табу үшін осы бетке өтіңіз. Егер ақаулықты әлі де жою мүмкін болмаса, сервис орталығына хабарласыңыз. Құрылғыны рұқсатсыз бөлшектемеңіз және жөндемеңіз.

1: Тоңазытқыш салқындатпай ма?

Симптом	Тоңазытқыш салқындатпайды.
Себебі	a. Қуат ашасы ажыратылған ба? b. Автоматты ажыратқыш және сақтандырғыш күйіп кетті ме? c. Электр өшірілген бе? d. Дисплей панелінде индикаторлар жанып тұр ма?
Шешімі	a. Қайтадан қосыңыз. b. Тоңазытқыштың есігін ашыңыз және жанып тұрғанын байқаңыз. c. Теңшелімдерде төменірек температураны қойыңыз.

2: Салқындату әлсіз бе?

Симптом	Тоңазытқыштың салқындатуы әлсіз.
Себебі	a. Тоңазытқыш шамадан тыс толған немесе ішінде ыстық тамақ бар ма? b. Есік жиі ашылып жабыла ма немесе есіктің саңылауларында тамақтан қалған пакеттер бітелген бе? c. Тікелей күн жарығы түсе ме немесе тоңазытқыш пештің немесе газ плитасының жанында тұр ма? d. Қоршаған желдету нашар ма? e. Температураның тым жоғары деңгейі орнатылған ба?
Шешімі	a. Ыстық тамақты тоңазытқышқа салмас бұрын, оның суығанын күте тұрыңыз. b. Тексеріңіз және есікті жабыңыз. c. Тоңазытқышты жылу көзінен алыстатыңыз. d. Тоңазытқыштың айналасында бос кеңістікті қамтамасыз етіңіз және жақсы желдетуді сақтап тұрыңыз. e. Теңшелімдерде төменірек температураны қойыңыз.

3: Тоңазытқыш камерадағы және жылжымалы жәшіктегі өнімдер мұздатылған ба?

Құбылыс	Тоңазытқыш камерадағы және тоңазытқыштың жылжымалы жәшігіндегі өнімдер мұздатылған.
Себебі	a. Қоршаған температура 5 °C-тан төмен бе? b. Ылғал мөлшері жоғары өнімдер сөреде орнатылтырылған ба? (суық ауа шығатын жердің жанында)
Шешімі	a. Теңшелімдерде жоғарылау температураны орнатыңыз. b. Су мөлшері жоғары өнімдерді тоңазытқыштың алдыңғы бөлігінде орналастырыңыз.

4: Дыбыс өте қатты ма?

Құбылыс	Тоңазытқыштың дыбысы өте қатты.
Себебі	Тіреу беті тым жұмсақ, жылжымалы ма? Жақтары деңгей бойынша тураланбаған ба? Тоңазытқыш қабырғаға тиіп тұр ма? Айналасында тоңазытқышқа тиіп тұратын заттар шашылған ба?
Шешімі	Тоңазытқыштың астына берік тақтайды қойыңыз. Реттелетін аяқтарды реттеп алыңыз Қабырғадан алыстатыңыз Шашылған заттарды алып тастаңыз.

5: Тоңазытқышта бір түрлі иіс бар ма?

Құбылыс	Тоңазытқышта бір түрлі иіс бар.
Себебі	Суық ауаны шығару және сорғыш келтеқұбыр бұғатталған ба? Иісі қатты өнімдер тағамдық үлдірге оралмаған ба?
Шешімі	Ауа шығатын жерлерді және келтеқұбырларды босат.

Сұрақтар бар ма? Алдымен осы қолданбаны оқып шығыңыз

6: Жұмыс дыбысы жиі күшейе түсе ме?

Құбылыс	Тоңазытқыштың жұмысынан шу жиі күшейіп тұрады.
Себебі	Осы тоңазытқышта инверторлық компрессор пайдаланылады. Дыбыс кейде орнату, есікті ашып-жабу кезінде, қоршаған орта температурасы жоғары болған кезде, мұздату күшейтілген кезде және тезерекеттігі жоғары жұмыс режиміне ауысқан кезде күшеюі мүмкін.

7: Судың сылдыры және бүлкілдеуі естіле ме?

Құбылыс	Тоңазытқышта ағып тұрған және қайнап тұрған судың дыбысы естіледі.
Себебі	Тоңазытқыш агент сұйықталуы ағынының дыбысы және тоңазытқыш агент булануы және қайнап тұруы дыбысы.

8: Сықыр естіле ме?

Құбылыс	Тоңазытқышта сықыр естіледі.
Себебі	Ішкі пластик бөлшектерінің кеңеюінен немесе қысылуынан дыбыс шығады.

9: Мұз текшелері қозғалып жатқан және құлаған дыбыс естіледі?

Құбылыс	Тоңазытқыш қозғалыс дыбысын шығарады және мұз текшесі құлаған дыбыс естіледі.
Себебі	Су қосылған кезде піспектің дыбысы, мұзға арналған науа айналған кезде қозғалтқыштың дыбысы, мұз текшелері мұзға арналған контейнерге құлаған дыбыс және компрессор алғаш рет іске қосылған кезде қатты шу естіледі.

10: Тоңазытқыштың сыртында және есігінің тығыздағышында конденсат бар ма?

Құбылыс	Тоңазытқыштың сыртында және есігінің тығыздағышында конденсат бар ма?
Себебі	Ылғалдылық жоғары болған кезде, шық тез қонады. Бұл суық сұға толған стаканның сыртқы жағында су тамшыларының болғанымен бірдей.

11: Тоңазытқыштың алдыңғы және бүйір жақтары қызып тұра ма?

Құбылыс	Тоңазытқыштың алдыңғы және бүйір жақтары ыстық.
Себебі	Жазда немесе іске қосу басында ерекше ыстық болады. Бұл тоңазытқышта конденсат түзілуін болдырмауға теңшелген радиатор құбыры жұмыс істеп тұрғанына байланысты, бұл тоңазытқыштың ішіндегі өнімдерге әсер етпейді.

Техникалық деректер

Тоңазытқыштың-мұздатқыштың техникалық сипаттамалары

Сауда маркасы	Casarte
Модельдің сәйкестендіргіші	CASF4777ETAC5U1
Модель типі	Мұздату камерасы бар тоңазытқыш
Энергия тиімділігінің класы	A++
Жалпы энергия тұтынуы (кВтсағ/жыл)	438
Тоңазытқыш камераның сақтау көлемі (л)	469
Мұздатқыш камераның сақтау көлемі (л)	225
Мұздатқыш камераның класы	
Басқа бөлімшелердегі температура > 14°C	Қолданылмайды
Суытқышагент (салмағы)	R600a (88 г)
Салқындату жүйесі	Иә
Температураны жету уақыты (сағ)	10
Мұздату қуаты (кг/24сағ)	14
Климаттық класы Бұл аспап қоршаған ортаның температурасы 10 °C-тан 43 °C-қа дейін болған кезде пайдалануға арналған	SN-N-ST-T
Шу деңгейі, дБ-мен	38
Конструкциясының түрі	Бөлек тұратын

24-сағаттық стандартты сынақтар нәтижелері негізінде.

Энергияны нақты тұтыну аспаптың қалай пайдаланылатынына және оның қайда орналасқанына байланысты.

Қосымша техникалық сипаттамалар

Кернеу / Жиілік	220-240В~50 Гц
Номинал тұтынылатын қуаты (Вт)	260
Номинал ток (А)	2
Тоңазытқыш агент	R600a (88 г)
Өлшемдері (Б/Е/Т мм-мен)	1900/1005/787
Таза салмағы (кг)	213
Жалпы салмағы (кг)	224

Қаптау қағазы

Қаптау қағазы

Тұрақты зерттеулер мен жетілдірулер салдарынан тоңазытқыштың барлық бөліктерін ауыстыруға болады.

Саны	Атауы	Кепілдік Пайдаланушы нұсқаулығы	Есік сәрсісі	Health zone бөлімшесі	Шыны сөре	Moist zone жылжымалы жәшігі	Muy zone жылжымалы жәшігі	Суға арналған контейнер	MSA жылжымалы контейнері	MSA контейнері	Мұз генераторы	Мұздатқыш камераның жоғарғы жәшігі	Мұздатқыш камераның төменгі жәшігі	Мұзға арналған қалақша	Мұзға арналған контейнер	Жылжымалы жәшікті ұстағыш	Жылжымалы жәшік	Тазартқыш құрал-сайман
CASF4777ETAC5U1		1	3	1	2	1	1	1	1	1	1	1	1	1	1	2	1	1

Клиенттерді қолдау қызметі

Біз клиенттерге қолдау көрсету қызметіне хабарласуды, сондай-ақ түпнұсқа қосалқы бөлшектерді пайдалануды ұсынамыз. Егер сізде тұрмыстық техникаңызбен қиындықтар туындаса, алдымен «Ақаулықтарды жою» бөлімін оқып шығыңыз. Егер сіз мәселенің шешімін таппаған болсаңыз, хабарласыңыз:

— өзіңіздің ресми дилеріңізге немесе

— біздің колл-орталыққа:

8-800-250-43-05 (РК),

— www.casarte.ru сайтына, мұнда сіз қызмет көрсетуге өтінім қалдыра аласыз, сонымен қатар жиі қойылатын сұрақтарға жауап таба аласыз.

Біздің қызмет көрсету орталығына хабарласып, паспорт тақтасында және чекте таба алатын келесі ақпаратты дайындаңыз:

Үлгісі _____

Сериялық нөмір _____

Сатылған күні _____



Сондай-ақ кепілдің және сату туралы құжаттардың бар болуын тексеруді сұраймыз.

Маңызды! Аспапта сериялық нөмірдің болмауы Өндіруші үшін аспапты сәйкестендіруді және соның салдарынан оған кепілдік қызметін көрсетуді мүмкін емес етеді. Аспаптан зауыттық сәйкестендіру тақталарын алып тастауға тыйым салынады. Зауыттық тақтайшалардың болмауы кепілдікті міндеттемелерді орындаудан бас тартудың себебіне айналуы мүмкін.

Осы құжатқа алдын ала ескертусіз өзгерістер енгізілуі мүмкін. Өндіруші бұйымның конструкциясы мен жиынтықталуына қосымша ескертусіз өзгерістер енгізу құқығын сақтайды.

Өнім Еуразиялық экономикалық (Кеден) одағының техникалық регламенттері талаптарына сәйкес келеді.

Сәйкестік сертификат № ЕАЭС RU C-CN.AЯ46.B.27828/23 20.01.2023-дан 19.01.2028 дейін қолданылады.

Сәйкестік туралы декларация № ЕАЭС N RU Д-CN.PA01.B.79950/23 14.02.2023-дан 13.02.2028 дейін қолданылады.

Анағұрлым толық мәлімет берілген сәйкестік сертификаттарының бірыңғай тізілімінде және Еуразиялық экономикалық одаққа сәйкестігі туралы тіркелген декларацияда көрсетілген.

Casarte

Изготовитель:

«Haier Overseas Electric Appliances Corp. Ltd.»

Адрес:

Room S401, Haier Brand building,
Haier Industry park Hi-tech Zone,
Laoshan District, Qingdao, China (Қытай)

Өндіруші:

«Haier Overseas Electric Appliances Corp. Ltd.»

Мекенжайы:

Room S401, Haier Brand building,
Haier Industry park Hi-tech Zone,
Laoshan District, Qingdao, China (Қытай)

Уполномоченная организация / Импортер: ООО «ХАР»**Адрес:**

121099, г. Москва, Новинский бульвар, дом 8, этаж 16, офис
1601

Тел: 8-800-250-43-05

Адрес эл. почты: info@haierrussia.ru

Қазақстан Республикасындағы уәкілетті ұйым/**импорттаушы:**

«Хайер Мидл Эйжа» ЖШС, 050000, Алматы қаласы, Медеу
ауданы, Достық даңғылы, 210 ғимарат.

Эл.поштаның мекенжайы:

support-kz@haieronline.kz

Уполномоченная организация в Республике Казахстан:

ТОО «Хайер Мидл Эйжа», 050000,

город Алматы, Медеуский

район, Проспект Достык, дом 210.

Адрес эл. почты: support-kz@haieronline.kz

Дата изготовления и гарантийный срок указаны на этикетке
устройства

Өндірілген күні және кепілдік мерзімі құрылғының
заттаңбасында көрсетілген

Сделано в Китае
Қытайда жасалған

The logo consists of the letters 'EAC' in a bold, white, sans-serif font. The 'E' and 'A' are connected at the top, and the 'C' is positioned to the right of the 'A'. The letters are set against a dark background.